

La loi sur les armes à feu p.4

l'aurore *boreale*

VOLUME 20 • Numéro 2 • 1 \$ N° de convention : 40610510

vendredi 24 janvier 2003

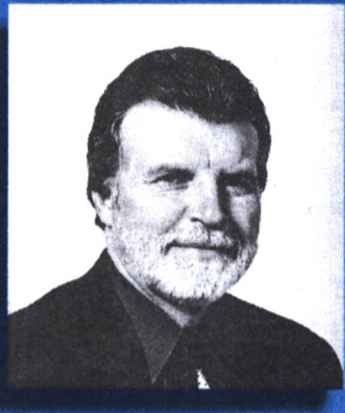

(Whitehorse) - La communauté franco-yukonnaise attend toujours la décision du nouveau premier ministre du Yukon, Dennis Fentie, face aux demandes en éducation et en santé. Le premier ministre ne s'est toujours pas prononcé dans ce dossier.

«La présidente de l'AFY, Nicole Dion, a rencontré le nouveau premier ministre, le 19 décembre dernier. On lui a présenté nos demandes, explique Jeanne Beaudoin directrice de l'Association franco-yukonnaise. Il semble que ce soit le dossier de la santé qui cause le plus de problèmes.»

(Suite p. 2)



Photo : Marie-Hélène Comeau

SOMMAIRE

Éditorial

Des étudiants japonais

Dire non à l'insomnie

Conférence des jeunes

Le journal de l'école

Et les rapides

Les oeuvres de *Exhibition of current work*, des élèves de la 4^e à la 6^e années de l'école élémentaire Whitehorse, sont présentées à la brûlerie Midnight Sun. Les jeunes artistes Breanne Leschert, Jessica Noseworthy et Maiga Pumphrey étaient au vernissage aux côtés de l'artiste Janet Moore, coordonnatrice du programme *After School Art Club*.

On veut sauver les transports en commun p.4

Le dossier de la santé en français dans une impasse

Rien n'est réglé

(Suite de la page 1)

« Nous avons fait valoir que la communauté est prête à retirer la poursuite en santé si le gouvernement territorial accepte de déposer, auprès de Santé Canada, ses demandes quant à ses besoins dans le dossier de la prestation des services de santé et des services sociaux en français. Nous ne pouvons négocier avec le fédéral sans une plate forme de négociation. Pour l'instant tout est en attente et nous continuons d'espérer que le nouveau gouvernement aura une ouverture face à la communauté francophone. »

Le gouvernement fédéral a récemment écrit au gouvernement territorial pour l'informer de son ouverture à faire avancer le dossier de la santé en français au Yukon, qui stagne depuis que les deux paliers de gouvernement ont signé des ententes de transfert de responsabilités dans le domaine de la santé (1993 et 1997) sans y inclure de clauses concernant les langues officielles. Le gou-

vernement territorial n'effectuerait aucune demande auprès du fédéral tant et aussi longtemps que des menaces de poursuites judiciaires planeront dans le ciel yukonnais.

« On se retrouve une fois de plus entre l'arbre et l'écorce dans le dossier de la santé au Yukon. »

Cette impasse est d'autant plus inquiétante que le Yukon pourrait jouir de fonds supplémentaires pour développer le dossier de la santé en français grâce à la nouvelle Société Santé en français, créée en novembre dernier et qui regroupe des représentants de toutes les provinces et les territoires. Professionnels ou gestionnaires de la santé, représentants des milieux de formation en santé, des gouvernements et des communautés se côtoient au sein du Conseil d'administration. Sandra St-Laurent a été élue au Conseil d'administration de la société comme représentante du Yukon, pour le milieu communautaire. Cinq personnes du Yukon ont participé à la

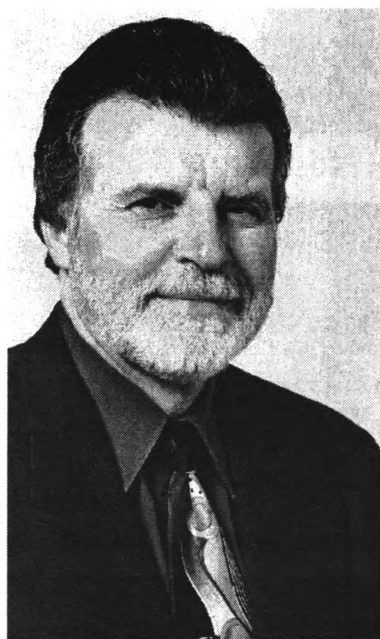

Dennis Fentie

réunion de création de la société.

Les 14 et 15 janvier derniers, deux gestionnaires de Société Santé en français étaient de passage au Yukon pour présenter le mandat, les objectifs et le plan d'action de la Société. Ils ont rencontré des représentants communautaires ainsi que des représentants gouvernementaux travaillant dans le domaine de la santé. La rencon-



Nicole Dion

tre avec le gouvernement territorial laisse augurer une ouverture à collaborer dans le projet de réseautage «Partenariat Communauté en santé», mis de l'avant par les EssentiElles et financé par Société Santé en français. Dans ce projet, le gouvernement est un partenaire in-

contournable.

La prochaine réunion du conseil administratif de l'Association franco-yukonnaise aura lieu le 3 février. Il sera question, entre autres, des mesures à prendre dans ce dossier. Les gens de la communauté qui désirent s'exprimer sur la question sont invités à le faire. Ils doivent toutefois manifester leur intention avant le 1^{er} février.

La directrice de l'AFY espère avoir reçu d'ici-là la réponse officielle de M. Fentie. On se rappellera que quelques jours avant le déclenchement des élections territoriales, la première ministre sortante, Pat Duncan, avait invité la communauté franco-yukonnaise à se servir des tribunaux pour régler l'impasse qui perdure depuis 1993 dans le dossier de la santé en français au Yukon.

Marie-Hélène Comeau

Des abonnées chanceuses se la couleront douce grâce à l'Aurore boréale

M^{mes} Rose Leverman et Carol Genest, deux résidentes de Whitehorse, sont les heureuses gagnantes du concours de la campagne d'abonnements de l'Aurore boréale qui s'est terminé le 31 décembre dernier.

Le tirage a été effectué au

Centre de la francophonie, par Sylvie Marcotte, secrétaire à l'Association franco-yukonnaise.

M^{me} Leverman a gagné une nuitée dans l'un des gîtes du passant les plus réputés de la capitale yukonnaise : Haw-



kins Bed and Breakfast.

On se souviendra que l'auberge mentionnée dans le concours était différente, mais pour des raisons hors de notre contrôle, nous avons dû changer de commanditaire.

Jeanne Beaudoin, directrice générale de l'Association franco-yukonnaise, avait été tirée, mais qu'elle a préféré laisser sa place à quelqu'un d'autre.

Cécile Girard

Carol Genest, pour sa part, a reçu un certificat-cadeau d'une valeur de 75\$ chez Pandas, un restaurant gastronomique de Whitehorse.

Mentionnons que le nom de M^{me}

À l'Honorable Jean Chrétien, Premier ministre du Canada.

M. le Premier ministre, l'histoire du monde nous enseigne que la guerre ne résoud rien et que la violence n'engendre que la violence. Ne faisons pas les mêmes erreurs que par le passé et ne laissons pas la haine ternir notre conscience collective de peuple pacifique. Ne laissons pas aux générations futures un goût amer en leur laissant en héritage le sentiment que le Canada est insignifiant sur l'échiquier des grandes puissances du monde libre.

Il est grand temps d'agir car l'inertie des leaders de notre gouvernement dans le conflit qui se dessine ne fait que légitimer une frappe unilatérale du gouvernement américain. Tous ensemble, nous pouvons changer les choses et désamorcer le conflit qui s'annonce. Disons non à la guerre et unissons-nous aux autres pays qui ont déjà annoncé leur désaccord à prendre les armes. L'union fait la force.

Il suffit d'écouter les vétérans de la guerre pour prendre conscience de la folie des hommes qui prennent les armes sans avoir préalablement écouté tous les autres choix pacifiques qui s'offrent à eux.

Le déséquilibre dans la répartition des richesses et la folie d'un dictateur sont en grande partie responsables des déboires de l'Irak. La guerre ne pourra que faire d'innocentes victimes et renforcer le terrible fossé qui sépare le peuple Iraquien d'un avenir meilleur dans un pays libre et démocratique.

M. le Premier ministre, je vous implore de ne pas engager les forces armées canadiennes dans le conflit iraquien. Je vous implore également d'impliquer le Canada activement dans le règlement pacifique de ce conflit.

Ensemble, nous vaincrons.

Sincèrement, un Canadien pacifique.

Roland Lavoie,
La Tuque, Québec

Le courrier

Le courrier

Où il est question de janvier, de justice et d'espoir

Éditorial

Janvier, marqué du sceau de l'obscurité, le mois honni pour certains, signale pourtant année nouvelle, les jours rallongent lentement, même s'ils prennent leur temps. La clarté

revient à la vitesse de la lumière dans le mois de janvier! À 8 h 45 le matin, on peut penser que la lumière ne gagnera jamais la bataille contre les forces de l'ombre. Les ténèbres sont omniprésentes... opaques et lourdes.

Un hiver doux comme une joue d'enfant a berné les habitants du pays du soleil de minuit. Tous autant qu'ils sont, ils ont cru que la saison était finie avant d'avoir commencé! Janvier les a brutalement détrompés. Froid, rigoureux, sans pitié, ce mois jeunet lève son étendard noir et se proclame prince dans une incantation monotone qui dure 31 jours, pas un de moins.

Perchés sur un lampadaire, en plein centre-ville, deux corbeaux se font la cour, satisfaits pour leur part du cours des jours, le plus brillant d'espoir. Ils ne consultent pas le calendrier, ne comptent pas les jours : leur cœur de corbeau leur dit que la saison des amours fera inéluctablement son apparition.

Mais, dans le monde des humains, ce n'est pas si simple. Peu de gens savent lire les consignes du cœur ou du

temps. Un bon nombre de Yukonnais et de Yukonaises, une fois de plus, s'en sont sortis indemnes. Ils choisissent le premier mois de l'année pour faire un petit voyage dans le Sud, question de tirer la langue à la longueur de la saison. Vous les reconnaîtrez à leur teint basané qui tranche sur le paysage humain. Non! Ce hâle ne leur vient pas du studio de beauté qui vante les mérites de la lampe solaire, il leur vient d'un séjour en pays doux, australien, méditerranéen, mexicain ou autres...

Les autres, et ils sont nombreux..., s'accrochent à leurs espoirs, à leur emploi, s'ils en ont un. Ils font des pressions auprès du conseil municipal de Whitehorse dans l'espoir de pouvoir conserver un système de transport en commun décent. Ce n'est pas tout le monde qui possède une automobile! Comment suivre des cours au collège ou comment amener les jeunes enfants chez le médecin ou faire

ses emplettes hebdomadaires... sans transport?

Pour les gens qui se retrouvent en bas de l'échelle socio-économique ou avec un revenu limité, l'autobus est le seul espoir en ce janvier froid et dur comme de l'acier. Pour les gens qui possèdent une conscience et des croyances environnementales, le transport en commun représente aussi le seul espoir.

Épuisés de se battre contre un conseil municipal fermé et sans vision, ces Yukonnais et ces Yukonaises décident de se brancher sur les nouvelles locales. Sur les ondes radio-phoniques, ils écoutent les explications de ministres récemment élus. Ces hommes d'affaires n'ont jamais payé les emprunts qu'ils ont contractés auprès du gouvernement. Y a-t-il deux justices?

Au fond de leur mémoire, ils repêchent une fable de La Fontaine apprise à la petite école : «Selon que vous serez puissant ou misérable, les jugements de cour vous rendront blanc ou noir.»

L'année dernière, ils se souviennent d'avoir été sévèrement réprimandés pour avoir oublié de payer une contravention de stationnement de 5 \$.

L'enfer! C'était en janvier, le parcomètre ne fonctionnait pas!

Cécile Girard



l'aurore boréale

Directrice :
Cécile Girard
Journalistes :
Marie-Hélène Comeau
Sylvie Simard
Julette Anglehart
Coordonnatrice de la publicité :
Odette Poirier
Correspondant national :
Yves Lusignan

Comité du journal :
Léo Martel
Didier Delahaye
Régis St-Pierre
Marie-Hélène Comeau
Cécile Girard
Correctrices bénévoles :
Danièle Rémillard
Danièle Rechstein

302, rue Strickland,
Whitehorse, (Yukon) Y1A 2K1
Téléphone : (867) 667-2931
Télécopieur : (867) 667-2932
Courriel : auroreb@yknet.ca
Site Web : www.afy.ca/aurore

Le journal est publié aux deux semaines, sauf en juillet, mois de relâche. Son tirage est de 1000 exemplaires et sa circulation se chiffre à 945 copies. La distribution du journal est vérifiée par l'Office de distribution certifié.

L'Aurore boréale est membre de l'Association de la presse francophone (APF) et est représentée par l'agence publicitaire OPSCOM à Ottawa : 1-800-267-7266

L'Aurore boréale est sociétaire de l'organisme de charité Donatien Frémont qui encourage les jeunes à étudier en français dans le domaine des communications.

Les textes publiés n'engagent que la responsabilité de leurs auteurs. Le journal est publié par l'Association franco-yukonnaise.



Fondation Donatien Frémont, Inc.



Deloitte & Touche

Les données de tirage sont mises à jour trimestriellement et sont certifiées par Deloitte & Touche périodiquement.



OPSCOM

La loi sur les armes à feu, ou comment mettre le feu aux poudres!

Communauté

(Whitehorse) Dernièrement dans un communiqué de presse, les premiers ministres du Yukon et des Territoires du Nord-Ouest, les honorables Dennis Fentie et Stephen Kakfwi, annonçaient leur intention de demander la suspension du programme d'enregistrement des armes à feu. Le premier ministre Fentie rejoint par sa dissociation du gouvernement fédéral, huit autres provinces et territoires.

Dans un sondage effectué en 1998 par le Centre canadien des armes à feu, 32 % de la population adulte du Yukon possédait une arme à feu ex aequo en première position

avec les Territoires du Nord-Ouest. Le Yukon arrivait en deuxième place pour le taux annuel moyen de décès par balles entre 1989 et 1996, avec un résultat de 11,8 morts pour 100 000 habitants.

La loi sur les armes à feu provoque des débats enflammés. Discutez avec monsieur Robert Nantel, armurier, et vous découvrirez toutes les passions que suscite l'enregistrement des armes. Des propriétaires se sentent contrôlés et criminalisés par le fait de devoir enregistrer chacune de leurs armes. Mais ce n'est pas le côté de la sécurité et de l'entreposage qui fait bondir les

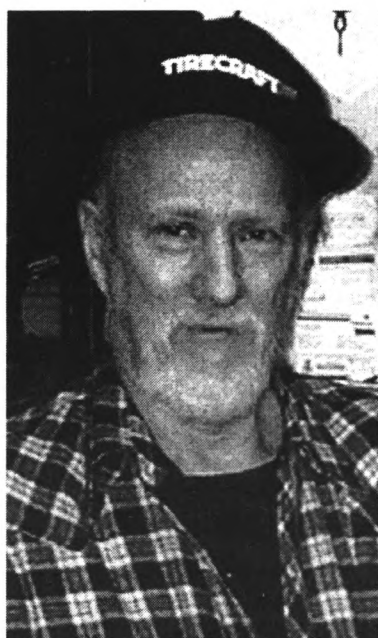

Robert Nantel



Sylvie Binette

Yukon sont par tradition des gens de pêche et de chasse. Et les autres qui s'intègrent à la communauté ont choisi celle-ci pour cette spécificité.

Une autre raison de la dissidence est que le territoire yukonnais, dans toute sa beauté, est aussi l'habitat naturel d'animaux sauvages. Une simple randonnée en canot ou une promenade en forêt peut devenir une occasion de rencontrer un animal dans son milieu.

Pour monsieur Nantel, « Une arme à feu, c'est un outil ». Sylvie Binette, biologiste, explique qu'il serait plus approprié de se pencher sur la formation et l'information comme l'éthique des chasseurs. De plus, la gestion des actions en forêt et le respect des créatures seraient un pas vers un meilleur équilibre terrestre.

Plusieurs personnes possédant des armes ont participé à cet article, mais, étant maintenant dans une situation illégale, ont refusé d'être nommées ou photographiées. Plusieurs d'entre elles estiment que cela représente bien la marginalisation d'un groupe par la législation. Dans tout cela, l'important est de faire en sorte que plus jamais, homme, femme ou enfant ne soit tué, ou même blessé par une arme et cela, avec ou sans l'enregistrement des armes à feu.

Plusieurs résidents du

La réalité yukonnaise concernant les armes à feu est totalement différente de celle des grands centres urbains. Le tourisme et le quotidien sont centrés sur le potentiel naturel et faunique. Plusieurs personnes sont justement au Yukon pour cette identité propre au territoire. Plusieurs résidents du

Sylvie Simard



Photo : Marie-Hélène Comeau

Des membres de la coalition de citoyens, lors de la réunion du mardi 21 janvier.

Une coalition de citoyens tente de sauver le système de transport en commun

(Whitehorse) - Les compressions annoncées dans les transports en commun ont soulevé une vague de mécontentement chez les citoyens. Les gens de Whitehorse tentent par tous les moyens de faire renverser cette décision, mais la ville de Whitehorse ne veut rien entendre.

Dès le mois d'avril prochain, une grande partie des transports en commun de Whitehorse disparaîtra. Seules les périodes d'achalandage

semblent jusqu'ici avoir été épargnées par ces coupures drastiques.

Depuis l'annonce faite avant Noël de cette décision, de nombreux citoyens de Whitehorse se sont rendus aux rencontres publiques de la ville pour protester. Plusieurs ont également fait parvenir de longues listes de signataires de pétitions, mais rien n'y fait.

Le Collège du Yukon a également fait connaître son inquiétude face aux coupures, al-

léguant que les étudiants, déjà très pauvrement desservis par le transport en commun, souffriront grandement de cette situation. Comment pourront-ils se rendre au Collège situé à l'extérieur de la ville, lorsque les cours ne seront pas donnés pendant les heures d'affluence?

«Hier soir devant les conseillers municipaux nous parlions à un mur de glace, a souligné un citoyen mardi dernier lors d'une réunion publique de citoyens mécontents. Nous y

retournerons la semaine prochaine, mais je crois que nous perdons notre temps. Pendant notre plaidoyer les conseillers lisent le journal ou travaillent sur d'autres dossiers. C'est décourageant.»

Une copie du nouvel horaire, remis aux chauffeurs d'autobus de la ville de Whitehorse avant Noël, a été publié récemment dans le journal local anglophone, le Yukon News. Le maire, Ernie Bourassa, s'est empressé de nier

qu'il s'agissait de coupures réelles des services.

La coalition de citoyens va continuer de faire circuler une pétition voulant renverser la décision de la ville. Cette pétition circulera jusqu'au 27 janvier, date butoir où la ville devra accepter son prochain budget.

Marie-Hélène Comeau

Les gens du pays du soleil levant au Collège du Yukon

Whitehorse – En 2003, on s'attend à recevoir plus d'une centaine d'étudiants étrangers qui prendront part au programme de langues du Collège du Yukon

Tout a débuté en l'an 2000 avec 11 étudiants de Taïwan qui, en venant parfaire leurs connaissances de l'anglais à Whitehorse, ont eu la chance de rencontrer l'artiste yukonnais Matthew Lien en personne! On se rappellera que Matthew est bien connu en Taïwan, pour y avoir fait une tournée.

L'année suivante, il n'y avait plus de Taïwanais, mais 80 Japonais. L'année dernière, 100 étudiants japonais présentaient une demande pour un court séjour de deux semaines, soit pour un semestre, soit pour l'année scolaire entière.

« Nous ne visons pas nécessairement les étudiants japonais, nous aimerions recevoir des étudiants de partout à travers l'Asie et l'Europe, nous serions aussi intéressés à offrir des cours d'anglais aux Québécois », a souligné Yoshie Kumagae, la responsable du programme de langues au Collège. Pour l'instant, elle se rend au Japon une fois par année pour renforcer les liens avec ce pays.

Le programme qu'offre le Collège du Yukon se distingue de la plupart des programmes de langues des grandes villes. Les étudiants ont droit non seulement au cours de langues, mais aussi à des ateliers avec les premières nations. Les étudiants peuvent apprécier des activités artisanales, de chasse et pêche, de camping et de plein air. On leur apprend, entre autres, la flore et la faune du Yukon, on leur enseigne aussi la sécurité en canot, etc. Toutes les activités se déroulent en anglais, ce qui leur permet d'apprendre un vaste vocabulaire et de pratiquer la langue dans différents contextes.

Un semestre, incluant tous les repas, une chambre en résidence, les cours et le matériel nécessaire, revient à 3450\$. Éventuellement, des échanges seront faits entre les étudiants



Une étudiante japonaise enseigne les principes de l'origami

Photo : Yoshie Kumagae

du Yukon et les étudiants étrangers. Des étudiants d'ici pourront aller étudier à l'étranger, ne payant que les frais d'études du Collège du Yukon.

Les étudiants japonais peuvent s'inscrire aux programmes du Collège, soit par l'entremise des agences de voyage comme pour la plupart des visas de travail-vacances, par Internet ou à travers certains magazines spécialisés. « Cette année nous voulons nous faire connaître davantage en mettant de la publicité dans les magazines et journaux japonais de Vancouver. Plusieurs étudiants se rendent en Colombie-Britannique pour apprendre l'anglais, et une fois rendus sur place, décident de s'isoler davantage, compte tenu du nombre d'asiatiques vivant dans la région », a expliqué madame Kumagae.

« Je suis content d'avoir choisi de venir au Yukon. Je ne voulais pas être entouré de japonais, c'est pourquoi j'ai choisi le Nord. Je viens de Tokyo. Ici, je patine et je joue au hockey dès que j'en ai l'occasion, je veux prendre des cours de ski de fond aussi » a affirmé Yuske Saito, un des étudiants à temps plein qui est au territoire depuis septembre dernier. Yuske est un excellent danseur, il aimerait avoir l'occasion de danser ici, mais il est

plus difficile pour les étudiants en résidence de se déplacer, puisqu'ils n'ont pas d'auto et ne peuvent pas toujours dépendre des transports publics. « Nous encourageons les étudiants à organiser des activités entre eux, à louer des autos par exemple. Nous en sommes encore à l'implantation du programme, il y aura de plus en plus d'activités dans les années à venir », a précisé madame Kumagae.

La responsable du programme espère aussi organiser

éventuellement des ateliers culturels que les étudiants pourront offrir à la communauté, que ce soit sur l'art culinaire japonais, l'art floral ou la cérémonie du thé... « Des ateliers ont déjà été organisés, avec les familles d'accueil, mais les étudiants sont si gênés, qu'ils n'osent pas parler devant un trop gros groupe. Évidemment, nous les

y encourageons! » a affirmé madame Kumagae.

« Nous avons eu le plaisir de recevoir Yuske Saito durant le temps des fêtes. Évidemment les premiers jours il était réservé, mais il s'est vite rendu compte qu'on était pas intimidants.

Il nous a cuisiné un grosse bouffe le 31 décembre, entre autres, des nouilles froides pour la longévité! Il n'y a pas de meilleure façon de voyager sans quitter chez soi! Il continue de venir nous visiter, ça nous fait plaisir de le voir! » a partagé Élise Guillemette.

On peut recevoir les étudiants pour un séjour de deux semaines durant l'été et les vacances de Noël. Les familles d'accueil sont compensées financièrement. Les étudiants ont entre 15 et 25 ans et sont ici pour pratiquer leur anglais. Si vous êtes intéressés à recevoir un étudiant, vous pouvez contacter Yoshie Kumagae, au 668-8897, ou par courriel à ykumagae@yukoncollege.yk.ca

Juliette Anglehart

Journée de l'alphabétisation familiale

Dimanche 26 janvier
13 h 30 à 15 h 30
Bibliothèque publique de Whitehorse
Animation, clown, jeux, lecture interactive, prix de présence
Renseignements : Isabelle Frenette au 668-2663, poste 228.

SOFA Yukon
Service d'Orientation et de Formation des Adultes

Le Secrétariat national à l'alphabétisation / Human Resources Development Canada / National Literacy Secretariat

PÈRE POULE ET MAMAN GÂTEAU

POUR PARENTS ET ENFANTS DE 0 À 5 ANS

Du 1^{er} février au 22 mars

Les samedis de 10 h 30 à 11 h 30

Centre de la francophonie

(302, rue Strickland, 2^e étage)

Une occasion unique pour partager du bon temps en famille et de rencontrer d'autres familles francophones ou interlinguistes dans une ambiance détendue. Nous apprendrons des chansons, des comptines et des contes. Nous échangerons sur l'art d'être parent. Et surtout nous nous amuserons comme des fous!

Rens.: Isabelle Frenette
au 668-2663 poste 228

ATELIERS GRATUITS

SOFA Yukon
Service d'Orientation et de Formation des Adultes



Développement des ressources humaines Canada
Le Secrétariat à l'alphabétisation

Human Resources Development Canada
National Literacy Secretariat



De nouvelles employées au Centre de la francophonie

fenêtre ouverte sur l'AFY
fenêtre ouverte sur l'AFY



Préposée à l'entrée de données...

Pendant près de deux mois Isabelle Corriveau travaillera à l'Association francoyukonnaise afin d'entrer des données d'information portant sur les quelque 750 vidéos en français du centre de ressources. En plus des vidéos, près de 500 livres en français de la bibliothèque du centre de ressources seront également répertoriés.

CRTC



CHANGEMENT À LA PÉRIODE DE DÉPÔT Canada

Dans les avis publics CRTC 2002-48 et 2002-48-1, le CRTC a demandé des commentaires sur les règles devant régir la distribution de services spécialisés au service de base des entreprises de câblodistribution entièrement numérisées. Le CRTC confirme que la date limite pour le dépôt des observations est le vendredi **14 février 2003** et que la date limite pour le dépôt des répliques est le vendredi **14 mars 2003**. Pour de plus amples renseignements, veuillez consulter les avis publics ou appeler au 1-877-249-CRTC (sans frais) ou Internet: <http://www.crtc.gc.ca>. Document de référence: Avis public CRTC 2002-48-2.



Conseil de la radiodiffusion et des télécommunications canadiennes

Canadian Radio-television and Telecommunications Commission

CENTRALE EMPLOI

Vous cherchez un emploi?

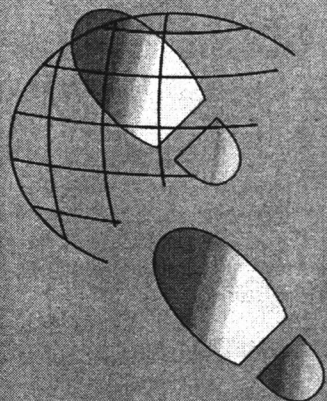

Atelier Devenez qui vous êtes

- mieux vous connaître
- explorer vos options professionnelles à l'aide du MBTI
- planifier votre carrière

Dates :
28 et 30 janvier, 4 et 6 février
Lieu :
302, rue Strickland



Développement des ressources humaines Canada

Human Resources Development



Service d'Orientation et de Formation des Adultes

Communiquez avec le **SOFA** au **668-2663, poste 223** ou sans frais au **1-866-673-SOFA (7632)**



Une nouvelle réceptionniste au SOFA

Le sourire chaleureux et le regard éclatant de Francibe Babineau accueilleront désormais les gens qui ont besoin des services du Service d'orientation et de formation des adultes (SOFA).

Francine est arrivée au Yukon au mois de novembre dernier, poussée par l'aventure et le désir de découvrir le Nord canadien et ses peuples autochtones. Francine, qui est originaire de Saint-Louis de Kent au Nouveau-Brunswick, n'en est pas à sa première expérience du Nord puisque qu'elle a déjà travaillé comme monitrice de français à Fort-Smith dans les Territoires du Nord-Ouest.

«J'avais donc déjà mon parka en arrivant au Yukon», lance-t-elle dans un éclat de rire.



Emilie Beaudoin Herdes au Centre de ressources.

Vous voulez écouter un bon film ou emprunter un livre en français? Passez faire un tour au centre de ressources du Centre de la francophonie, ouvert de 9 h à 17 h en semaine et jusqu'à 18 h le vendredi soir.

C'est Émilie qui vous accueillera en fin de journée, le vendredi.

La jeune fille, une étudiante de 11^e année de l'école Émilie-Tremblay, a été récemment embauchée afin d'assurer le service à la clientèle le vendredi soir.

*Photos et textes
de Marie-Hélène Comeau*

Les gens qui peuplent l'index des services en français

Line Fournier, dentiste à la clinique dentaire Pearson

Line Fournier est arrivée au Yukon le 4 janvier dernier. Deux jours plus tard elle accueillait déjà ses premiers clients à la clinique dentaire Pearson où elle travaille comme dentiste.

Line est originaire d'Edmunston, au Nouveau-Brunswick. Une fois ses études en dentisterie complétées à Halifax, elle s'est dirigée vers la ville d'Ottawa où elle a travaillé pendant près de deux ans.

Comme elle a toujours été attirée par le Nord, Line a récemment pris la décision de tenter l'aventure yukonnaise.

Elle avoue avoir toujours eu une fascination dès son jeune âge pour la profession de dentiste. Elle se souvient à l'époque d'être la seule de son âge à vouloir aller à son rendez-vous chez le dentiste.

Avec les ans, le désir d'aider les gens et de pouvoir faire une différence dans leur bien-être s'est précisé. Il devenait alors de plus en plus évident que cette profession allait



Line Fournier, dentiste

Photo : Marie-Hélène Comeau

lui convenir .

Line Fournier pratique en dentisterie familiale générale et esthétique. Elle invite les gens à venir la rencontrer ou à la contacter à la moindre inquiétude concernant leur santé dentaire.

Elle invite les parents à amener leurs enfants le plus tôt possible pour qu'ils puissent apprivoiser le monde parfois

impressionnant de la dentisterie.

On peut rejoindre Line Fournier à la clinique dentaire Pearson située sur la rue Cook, ou en composant le 668-6077. Line travaille aux côtés de Mugnette Laflamme qui est hygiéniste dentaire à cette clinique depuis quelque temps.

Marie-Hélène Comeau

ÉVITEZ LA CORVÉE DE CHERCHER!

CONSULTEZ L'INDEX DES SERVICES EN FRANÇAIS et le tour est joué!

DITES AUX ANNONCEURS que vous avez obtenu leur nom dans l'Index des services en français de l'Aurore boréale.

INSCRIVEZ-VOUS DANS L'INDEX DES SERVICES EN FRANÇAIS!

UN MOYEN EFFICACE de faire connaître vos services!

UN des outils LES PLUS UTILISÉS!

UNE des annonces LES PLUS LUES!

Renseignements, Odette
667-2931
auroreb@yknet.yk.ca

NOUS VOULONS EN PARLER!



Un événement se passe chez-vous?

Envoyez-nous une photo!

Envoyez-nous un article!

l'aurore boréale

Tél. : 667-2931
Télé. : 667-2932
auroreb@yknet.yk.ca

COURS À NE PAS MANQUER !

Initiation à l'informatique

- Pour connaître les composantes principales d'un ordinateur et la terminologie de base.
- Pour acquérir une connaissance de base de Windows et de Word.

Les lundis 27 janvier, 3 et 27 février, de 18 h 30 à 20 h 30. Gratuit.

Espagnol (débutant I et II)

Cours axé sur l'apprentissage de la langue orale, ainsi que la familiarisation avec le vocabulaire de base. La formatrice du cours est Geneveva St-Yves.

Les mardis du 4 février au 15 avril de 19 h à 21 h. Coût : 90 \$

668-2663 poste 223

Les cours se déroulent au 302, rue Strickland

Yukon
Éducation

Bureau des technologies d'apprentissage
Office of Learning Technologies

S OFA Yukon
Service d'Orientation
et de Formation des Adultes

INDEX DES SERVICES EN FRANÇAIS

ACUPUNCTURE

Stéphane Pépin, diplômé en acupuncture traditionnelle, clinique médicale Pine • 5110, 5^e Avenue, au sous-sol bureau # 3, Whitehorse • 333-4221 ou 333-8831 (urgence)

ANIMAUX

Camp K-9, garderie pour animaux, Mary Motley, 116, ch. Galena, Whitehorse, 393-3488

CONSULTATION/EXPERTS-CONSEIL

Pierre Bourbeau, consultant, 633-4021, courriel : cardin.bourbeau@klondiker.com

DENTISTE

Pearson Dental Clinic, Line Fournier, dentiste, 409, rue Cook, Whitehorse • 668-6077

DÉVELOPPEMENT ÉCONOMIQUE

Intégration des 35 ans et moins à l'économie du Yukon, Régis St-Pierre, 302, rue Strickland, Whitehorse • 668-2663, poste 334, téléc. : 668-3511 • rstpierre@afy.yk.ca • www.afy.yk.ca

ÉGLISES

Église catholique (messe en français les dimanches à 10 h 10), Abbé Claude Gosselin, 393-4791 ou 668-7903, Comité francophone catholique, 4030, 4^e Avenue, # 4, Whitehorse (Yukon) Y1A 1G7

ENSEIGNES

Decal Signs Yukon Services, enseignes générales (en tous genres), Guy Dufresne, 633-6681

HÉBERGEMENT

Hawkins House Bed and Breakfast, Carla Pitzel, 303, rue Hawkins, Whitehorse, 668-7638, téléc. : 668-7632, cpitzel@internorth.com • site Web : www.hawkinshouse.yk.ca

IMMOBILIER

Coldwell Banker Redwood Realty, Paulette Ruest, agente immobilière • 4150, 4^e Avenue, Whitehorse • bureau : 668-3500, résidence : 633-3780 • téléc. : 667-2299

IMPRIMERIE

Integraphics Ltd., Impression, photocopie, service de reliure, graphisme, Louise Richard, graphiste, 411 D, rue Strickland (coin 5^e avenue), Whitehorse, 667-4639, sans frais : 1-888-344-4489 téléc. : 668-2734 • courriel : louise.integraphics@yknet.ca

LIMOUSINE PREMIÈRE CLASSE

Michel Tétrault, chauffeur propriétaire, service de limousine (8 passagers, non fumeur, 9 h à 23 h (tous les jours), 1 h minimum, 456-4335 (réservations recommandées)

MÉCANIQUE AUTOMOBILE

Whitehorse Esso & Auto Repair (mécanique automobile et station service), François Lafortune, 2086, 2^e Avenue, Whitehorse, 667-2333 • téléc. : 667-2365 • courriel : esso@polarcom.com

PHOTOGRAPHE

Christian's Photography, portraits (couleur ou noir et blanc), produits, documentaires, Christian Kuntz, photographe, 668-4203, courriel : ckyukon@yahoo.ca

PROTECTION D'INCENDIE

Nordique Fire Protection, (vente, inspection, installation d'extincteurs et de systèmes de suppression de feu; séances de formation de groupe), Gilbert Bradet, propriétaire, 333-3536

SOINS DE BEAUTÉ

Nathalie Ouellet, conseillère indépendante - produits MARY KAY, (vente, démonstration et formation), 633-5840, courriel : chadnat@internorth.com • site Web : www.marykay.ca/nouellet

TRADUCTION

Danièle Rechstein, traductrice agréée par le gouvernement du Canada, interprète judiciaire (traduction, révision et rédaction en français), 456-4156 • courriel : d.r@yt.sympatico.ca

Pour annoncer dans
l'Index des services en français,
appelez Odette au 667-2931

l'aurore boréale

Les organisateurs et les mushers ont eu chaud... Mais la course du Yukon Quest aura lieu!

(Whitehorse) - Il y aura bel et bien un 20^e départ de la course de traîneaux à chiens, la Yukon Quest, cet hiver. C'est ce que les organisateurs de l'événement ont annoncé la semaine dernière, au grand soulagement de tous.

«La température clémente de cet hiver a rendu la préparation des pistes très difficile, souligne Dave Rich organisateur de l'événement. Toutefois, le gel du fleuve Yukon et les récentes chutes de neige ont grandement amélioré les conditions de la piste qu'emprunteront les mushers.»

Malheureusement, les rumeurs voulant que l'événement soit annulé, en raison d'un hiver trop chaud, a eu de sérieux impacts au niveau des commandes de l'événement. Plusieurs attendaient une confirmation que la course aurait lieu avant de s'engager financièrement.

«Nous accusons un certain retard face au recrutement des commanditaires, souligne Stephen Reynolds, gérant de marketing des bureaux de Whitehorse. Je sais que la ville de Fairbanks éprouve égale-



(de gauche à droite) Peter Ledwidge, Catherine Pinard et la jeune Kyla Boivin seront à la ligne de départ de la 20^e édition de la course de traîneau à chiens la Yukon Quest, le 15 février prochain.

ment des difficultés similaires aux nôtres. Les gens hésitent à

s'engager dans un événement qui serait peut-être annulé.

désirent, pourront rencontrer les mushers le jeudi 6 février.

Marie-Hélène Comeau

Les photos sont empruntées du site officiel de la Yukon Quest

Ça risque toutefois de changer, suite à notre décision de ne pas annuler la course, appuyée par le froid qui s'est récemment installé au territoire. Je suis confiant d'obtenir le soutien des gens pour cette 20^e édition de la Yukon Quest.»

Le départ de la course de 1 600 km se fera, cette année, de Whitehorse, le dimanche 9 février à 13 h. Les gens qui le



Nicolas Vanier et l'un de ses chiens

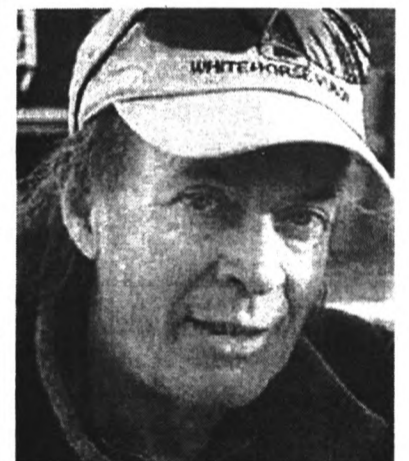

Jean-Paul Geoffrion, un dentiste de Whitehorse, sera également l'un des participants de la Quest.

CRTC



LE CRTC VEUT VOS COMMENTAIRES Canada

Le CRTC sollicite les commentaires du public sur des propositions d'ordonnances d'exemption à l'endroit des quatre catégories suivantes d'entreprises de radio de faible puissance ou d'entreprises de télévision de faible puissance: entreprises de radio diffusant de l'information touristique et routière dans les parcs nationaux et provinciaux et les sentiers historiques; services d'Environnement Canada pour l'environnement atmosphérique, prévisions météo locales et maritimes, conditions des routes et de la navigation, horaires des traversiers et réglementation de la circulation; véhicules pour le transport routier, l'exploitation forestière et l'entretien des routes; et services télévisés encodés de faible puissance. Pour de plus amples renseignements, veuillez consulter l'avis public. Vos observations écrites doivent parvenir à la Secrétaire générale, CRTC, Ottawa (Ont.) K1A 0N2 et doivent être reçues par le CRTC au plus tard le 18 février 2003. Vous pouvez également soumettre vos observations par fax au (819) 994-0218 ou par courriel au: procedure@crtc.gc.ca. Pour plus d'information: 1-877-249-CRTC (sans frais) ou Internet: <http://www.crtc.gc.ca>. Document de référence: Avis public CRTC 2002-80.



Conseil de la radiodiffusion et des télécommunications canadiennes Canadian Radio-television and Telecommunications Commission



Prix littéraire du Grand Nord 2003

présenté par Association franco-yukonnaise et Fédération Franco-TéNOise

Thèmes au choix (et non le titre de votre œuvre) :

« Un monde de rêve »
ou « La relation humains / chiens »

Date limite : 8 mars, dépôt des œuvres du Yukon à l'Association franco-yukonnaise 302, rue Strickland, Whitehorse (Yukon) Y1A 2K1
• Renseignements : Édith au 668-2663, poste 221

Prix : Certificats-cadeaux dans les librairies sélectionnées d'une valeur de...
de 6 à 18 ans - un par tranche d'âge : 6 x 50 \$
19 ans et plus, un par genre d'œuvre : 3 x 100 \$
âges et genres confondus - un prix de l'originalité : 1 x 100 \$
publication des textes primés dans les journaux l'Aiglon et l'Aurore boréale.

Critères de participation : • Résider au Yukon, au Nunavut, ou aux Territoires du Nord-Ouest • Respecter l'échéancier • Écrire en français • Présenter un texte dactylographié ou en majuscules non attachées • Limiter la longueur du texte : une page pour les jeunes, 3 pour les adultes • Consentir, le cas échéant, à dévoiler son identité à titre de lauréat(e) • Compléter la fiche d'inscription et la joindre au texte déposé.

Facteurs d'évaluation : • Qualité générale de la langue • Respect de la thématique • Originalité • Valeur littéraire

Note : les textes qui auront à l'évidence été corrigés ou influencés par un(e) enseignant(e) seront disqualifiés.

Tranches d'âge :	6-7 ans	12-13 ans	19 ans et plus (adultes)
	8-9 ans	14-15 ans	
	10-11 ans	16-18 ans	

Genres d'œuvre : • nouvelle ou conte : construction dramatique, peu de personnages
• poésie : en vers ou en prose
• essai : non fiction

Bibliothèque publique de Whitehorse

2071, 2^e Avenue, 667-5239

Visitez notre site Web : www.gov.yk.ca/depts/community/libraries
Jetez un coup d'œil à notre catalogue : www.yukia.yk.net

Du lundi au vendredi : de 10 h à 21 h; samedi : de 10 h à 18 h; dimanche: de 13 h à 21 h.

Livres, vidéos, accès à Internet et cours gratuits, revues, journaux, livres parlants, livres à gros caractères, cédéroms, livres en français et multilingues et collection sur le Nord. **DE PLUS**, programmes pour les enfants, lectures publiques, visites guidées, service de référence, documentation sur les premières nations, services en français et location de matériel audiovisuel. La carte de prêt est gratuite si vous avez une pièce d'identité du Yukon. La carte est valable dans toutes les bibliothèques publiques du Yukon.

La Bibliothèque publique de Whitehorse organise une activité pour marquer la Journée de l'alphabétisation en famille le 25 janvier de 14 h à 15 h. Arlin McFarlane présentera une activité interactive pour les enfants de 4 ans et plus dans les salles de rencontres de la bibliothèque.

L'INSCRIPTION est obligatoire étant donné que le nombre de participants est limité. Pour vous inscrire, vous et votre enfant, veuillez composer le 667-5239 ou passez à la bibliothèque.

Yukon
Community Services
Services aux collectivités



MAC's fireweed BOOKS

25 %
DE
RABAIS

du 7 au 9 février

AU SOUS-SOL

668-2434

203, rue Main • Whitehorse
Sans frais : 1-800-661-0508

JOURNAL DES ÉLÈVES DE L'ÉCOLE ÉMILIE-TREMBLAY



FAMILLE PARTAGE

Manon Aubert, enseignante à l'école Émilie-Tremblay, a réalisé avec ses élèves, le projet «Share the spirit» pour le temps des fêtes. Un projet qui offre de la nourriture, des jouets, des vêtements à des familles yukonnaises qui en ont besoin. C'était la première fois que l'école Émilie-Tremblay participait. C'est un projet à but non lucratif. Nous avons adopté deux familles, une pour les 7^e et 8^e année et l'autre pour les 9^e et 10^e année. Nous sommes fiers d'avoir aidé ces familles. Bonne année à ces deux familles!

Renée Berquist

SOUPER INTERNATIONAL DE ÉÉT, UNE RÉUSSITE !

Le personnel de l'école Émilie-Tremblay organisait le 30 novembre dernier un souper international en guise de collecte de fonds pour l'école. Plus de 130 personnes ont répondu à cette invitation. Environ 45 personnes ont apporté un mets afin de partager avec les convives un repas des plus variés et très agréable pour les papilles gustatives.



La pinata était au rendez-vous

De la salade grecque au poulet coco-mangue en passant par les rouleaux de printemps, il y en avait pour tous les goûts. La nourriture était bonne, certes, mais l'animation n'avait pas sa pareille. Les enfants, dirigés par Manon Aubert, enseignante à cette institution, avaient préparé depuis plusieurs semaines des danses thématiques pour l'occasion. De plus, nous avons eu droit à la générosité des artistes locaux de Whitehorse qui sont venus à leur tour nous démontrer leur talent exceptionnel. Danses du ventre, chansons hawaïennes... un spectacle haut en couleurs.

C'est une belle initiative qui a généré un beau profit pour l'école et qui devrait être renouvelée l'an prochain. Bravo aux organisateurs et merci à tous ceux et celles qui ont fait de cette soirée, une réussite.

Dan B.

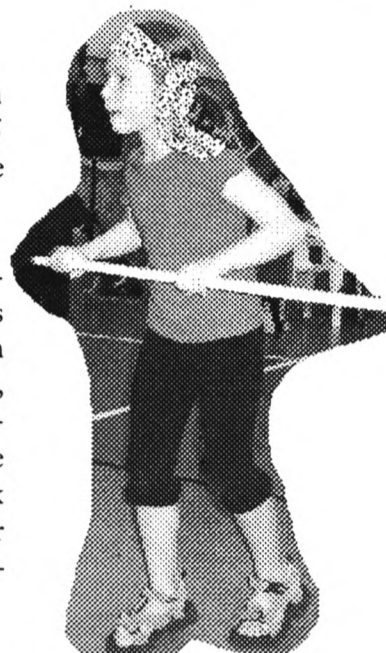

Michaëla St-Pierre

ÉTOILE DU MOIS FÉLIX ROBITAILLE



Nous voulons féliciter Félix pour le prix spécial du jury qu'il a reçu au gala de la francophonie le 22 novembre dernier. C'est un élève très serviable, impliqué et dynamique. Il est présent, entre autres, le midi pour rendre service à la cantine, le mardi, il offre son aide aux ateliers de cuisine et aussi il fait partie du comité Espoir Jeunesse. Nous sommes fiers de toi Félix et nous espérons que tu continueras à t'impliquer dans la communauté. Merci.

Le comité du journal

UNE VISITE APPRÉCIÉE YOUNG WOMEN EXPLORING TRADES

La plupart des filles de la 7^e et 8^e année de l'école Émilie-Tremblay ont participé à *Young Women Exploring Trades* au Collège, le 21 décembre dernier. Elles ont eu la chance d'expérimenter différents emplois : menuiserie, peinture, soudure, plomberie... sept métiers en tout. Les filles ont choisi trois des emplois et les ont essayés au Collège. Le dîner et les autres frais étaient inclus dans cette sortie. C'était très intéressant. Toutes les filles de 8^e années des écoles du Yukon étaient invitées à y participer. On espère que les filles des prochaines années iront aussi à *Young Women Exploring Trades*.

Chantal Emond

ATELIER DE CUISINE AVEC CLÉMENCE ET NATHALIE

À tous les mardis, il y a une activité de cuisine à notre école. On apprend à cuisiner des choses simples et très bonnes. On a posé quelques questions à Clémence et Nathalie, les responsables de l'atelier.

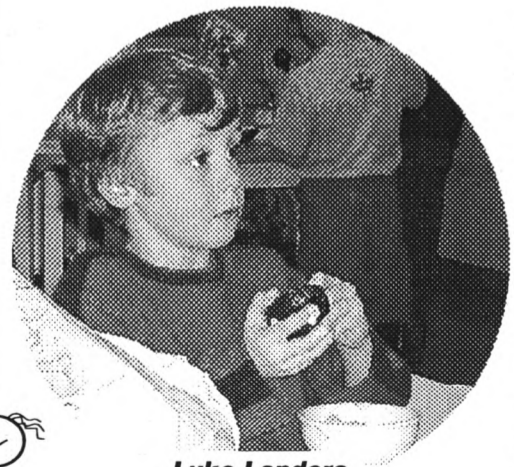

Luke Londero

Question : Pourquoi faites-vous cette activité ?

Réponse : Pour favoriser l'ouverture des jeunes sur le monde. Approfondir leurs connaissances sur les autres façons de vivre par des recherches qu'ils ont à faire. Leur faire découvrir de nouveaux goûts, de nouvelles saveurs.

Q. : Où prenez-vous vos recettes?

R. : Dans des livres de recettes internationales et de certains parents.

Q. : Est-ce que vous mangez tout ce que vous cuisinez?

R. : Oui, les jeunes mangent ce qu'ils cuisinent le soir à la maison. Par contre, ils sont obligés de goûter à la fin du cours avec nous. Parfois, ils n'aiment pas, mais en général ils aiment ça.

Q. : Vous avez fait des visites?

R. : Oui, nous sommes allés à l'épicerie dans la section des produits importés et dans des restaurants.

Q. : Qu'avez-vous cuisiné jusqu'à maintenant?

R. : Nous prenons un pays différent par mois, nous avons fait l'Italie, les pays asiatiques et le Mexique.

Izak Baril Blouin

COMMENTAIRES DE IZAK

J'ai vraiment aimé votre atelier de cuisine, il y avait des idées drôles: comme la fois où nous avons fait des souris ou bien quand nous avons dégusté des sushis. J'ai adoré les recettes faciles à faire parce que je peux les refaire à la maison. Les visites à la pizzeria et à l'épicerie étaient amusantes. La découverte des mets d'autres pays m'a intéressé. En conclusion, j'ai tellement aimé votre cours que j'y retourne pour une 2^e session.

MESSAGES OU ANNONCES CLASSÉES

Les élèves et adultes qui aimeraient écrire des messages ou des annonces classées dans notre page, vous pouvez le faire en remettant vos textes à DanB au local 202 de l'école ou à un membre du comité du journal.

*Emma Dubé et
Chantal Emond*

Nous aimerions souhaiter nos vœux de bonne année à tout le monde. Plein de bonnes surprises, de chance et de bonnes aventures.

Le comité du journal

Alyne Walton
Chantal Emond
Emma Dubé
Félix Robitaille
Izak Baril Blouin
Renée Berquist

Viens te joindre à nous!

École Émilie-Tremblay

Association
des Parents
de l'École Française

l'aurore boréale



Une première participation d'Espoir Jeunesse à la Yukon Youth Conference

Culture

(Whitehorse) – Le comité Espoir Jeunesse participera pour la première fois au méga rassemblement des jeunes yukonnais Yukon Youth Conference. Les organisateurs de l'événement, qui en est à sa

cinquième année, sont emballés par cette participation.

La Yukon Youth Conference attire, bon an mal an, de 200 à 500 jeunes de toutes les régions du territoire.

«La moitié des participants à la conférence viennent des communautés, tandis que l'autre moitié est composée de jeunes de la région de Whitehorse, explique la coor-

donnatrice, Monty Bourassa. Parmi eux, près d'une cinquantaine de jeunes offrent du temps comme bénévoles afin d'assurer le succès de la conférence.»

La Yukon Youth Conference offrira pendant deux jours une multitude d'ateliers et de spectacles auxquels les jeunes pourront assister. Cette année, la conjoncture est excellente pour que le comité Espoir Jeunesse puisse participer à l'événement.

«C'est un désir exprimé par les jeunes du comité Espoir Jeunesse de participer à une activité jeunesse yukonnaise. On commence petit, mais ce début de collaboration a de bonnes chances de donner de bons résultats, souligne Roch Nadon, coordonnateur du comité.»

Cette collaboration se matérialisera par la mise en place d'un Café-Internet bilingue qui aura lieu le samedi avant-midi au Centre de la francophonie.

«Nous présenterons et utiliserons de nouvelles technolo-

gies, explique Philippe Cashaback, président du comité Espoir Jeunesse. Nous pourrions, par exemple, brancher un projecteur pour faire de la visualisation de musique, ou brancher un jeu en réseau auquel tous les jeunes pourront participer. On espère avoir beaucoup de gens et surtout beaucoup de plaisir.»

Le thème de la cinquième édition de la conférence est Catching the Wave (attrape la vague). Ce thème a été sélectionné afin de souligner, en 2003, l'année internationale de l'eau fraîche. Les organisateurs en ont profité pour inclure dans la programmation plusieurs volets environnementaux.

Autre changement, l'événement aura lieu au centre-ville plutôt qu'au Collège du Yukon qui recevait la conférence jusque-là.

«Nous avons toujours eu une bonne collaboration avec le collège, soutient Monty Bourassa. Nous voulions toutefois, cette année, rendre l'événement plus accessible aux jeu-

nes en le déplaçant au centre-ville.»

L'événement se déroulera le 31 janvier et le 1^{er} février, au Centre de la rue Wood, à Blue Feather Place, au Whitehorse Youth Center et au Centre de la francophonie. Il est possible de s'inscrire à l'événement en composant le 667-7975.

Marie-Hélène Comeau

Le groupe rock Pro-Decibel sera au Frostbite

Le vendredi 17 janvier, une brise rafraîchissante a soufflé au Centre des arts, lors du concours des jeunes talents, (Young Talents Showcase).

Ce concours qui en est à sa troisième édition est organisé par le festival de musique Frostbite en vue d'assurer la relève.

Près d'une quinzaine de jeunes musiciens et musiciennes ont interprété leurs compositions, s'accompagnant tantôt à la guitare, tantôt au piano. Animée par Anne-Louise Genest, une auteure interprète locale, la soirée s'est déroulée devant un public enthousiaste, majoritairement composé de fans des participants. On estime que plus de 150 personnes s'étaient déplacées pour l'événement.

Tous les participants ont reçu des certificats cadeaux et deux groupes ont remporté l'honneur de pouvoir faire leur début de carrière au prochain festival Frostbite.

Il s'agit de Suburban Knight, interprété par Daniel Hashley, un jeune musicien qui se spécialise en hip hop, et de Pro-Decibel, composé de Raphael Roy-Jauvin à la guitare électrique et à la voix, Marc-André Hamelin à la guitare électrique, Fletcher Degraf à la batterie et Etienne Girard à la guitare basse et à la voix.

Les jeunes ont aussi remporté un certificat-cadeau pour quelques heures d'enregistrement dans un studio de musique professionnel.

Cécile Girard

WRESTLING THE SPIRIT

FESTIVAL DE FILMS



29 janvier - 8 février • du mercredi au samedi • 16 projections

Cinéma Qwanlin + Centre de la Béringie

6\$/7\$ non-membres • 5 laissez-passer en vente chez Hougen's pour 25\$

Surveillez pour les programmes en ville, dans le Yukon News, ou téléphonez au Yukon Film Society au 393-FILM



Le secteur culturel de l'AFY est fier de s'associer au festival du film



Le marais

31 janvier à 19 h
Centre de la Béringie



Yellowknife

5 février à 19 h
Cinéma Qwanlin



Astétix, mission Cléopâtre

8 février à 15 h
Centre de la Béringie

Films présentés en français avec sous-titres en anglais



Catch the Wave

5^e CONFÉRENCE ANNUELLE DES JEUNES YUKONNAIS

YUKON YOUTH CONFERENCE

31 JANVIER ET 1^{ER} FÉVRIER 2003

Édifice principal où auront lieu les événements :
le Centre de la rue Wood.

Autres endroits où auront lieu les ateliers de la conférence:
Le Centre de la francophonie, Blue Feather Centre,
Whitehorse Youth Centre, BYTE/Youth Directorate et Skills
Canada.

VENDREDI 31 JANVIER

- Inscription de 8 h à 9 h.
- Cérémonie d'ouverture de 9 h à 10 h.
- Ateliers toute la journée.
- Spectacle 19 h à 11h.

SAMEDI 1^{ER} FÉVRIER

- Ateliers toute la journée.
- Spectacle de mode «Frozen Fashion Show» de 19 h 30 à 1h.

Production bénéfique pour :



LES MONOLOGUES DU VAGIN

Whitehorse 2003

Un seul spectacle
(en français à 19 h et en anglais à 21 h)

Samedi 15 février 2003
Centre des arts du Yukon

Mise en scène de France Robert
et Mary Sloan

Billets : 20 \$ / spectacle
35 \$ pour les deux spectacles
Réception dans le hall

Pour plus d'info. : www.vday.org vdaywhitehorse@yahoo.ca

Jusqu'à ce que s'arrête la violence

Billets disponibles chez
Hougens et au Centre
des arts du Yukon.

Rens. : 667-8574



Le Club de Bicollo

1

L'hiver commence le 22 décembre et se termine le 21 mars. Pendant ce temps, c'est l'été dans l'hémisphère Sud. Même si chez nous la neige et le froid sont de la partie, n'oublions pas le proverbe qui dit que « En décembre froid, Si la neige abonde, En une année féconde, Le laboureur a foi. »!

Devinette

Quand le froid de l'hiver
Ensommeille la terre,
Elle étend son manteau
En attendant le printemps.

3

Labyrinthe

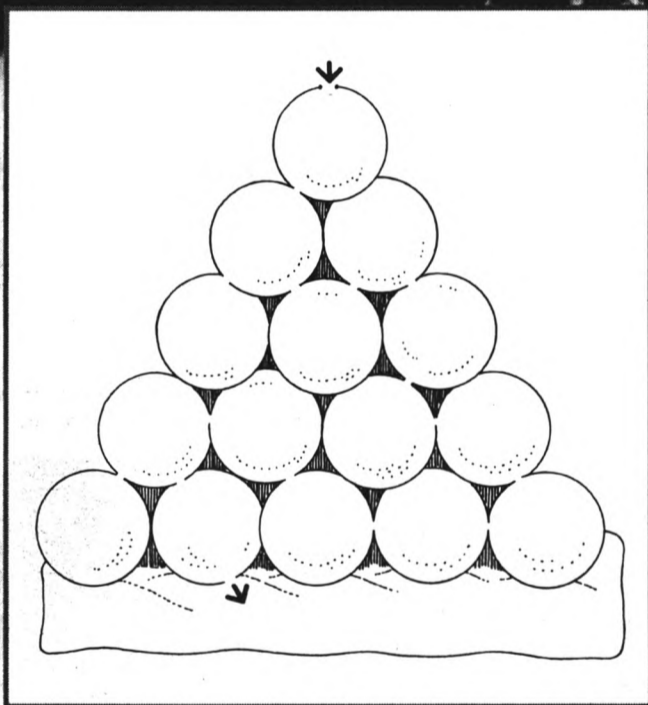

4

Coloriage

- 1. Blanc
- 2. Bleu ciel
- 3. Vert
- 4. Jaune
- 5. Rose

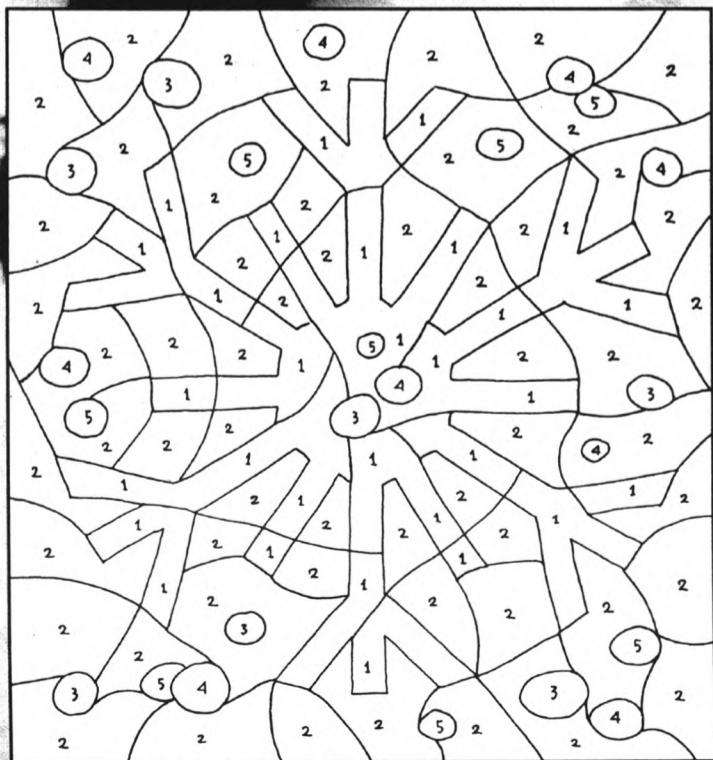

2

Deux pareils

En hiver, il faut une bonne couverture. J'aimerais en avoir une avec plein de tissus différents. Or, il y a deux carrés identiques, lesquels ?

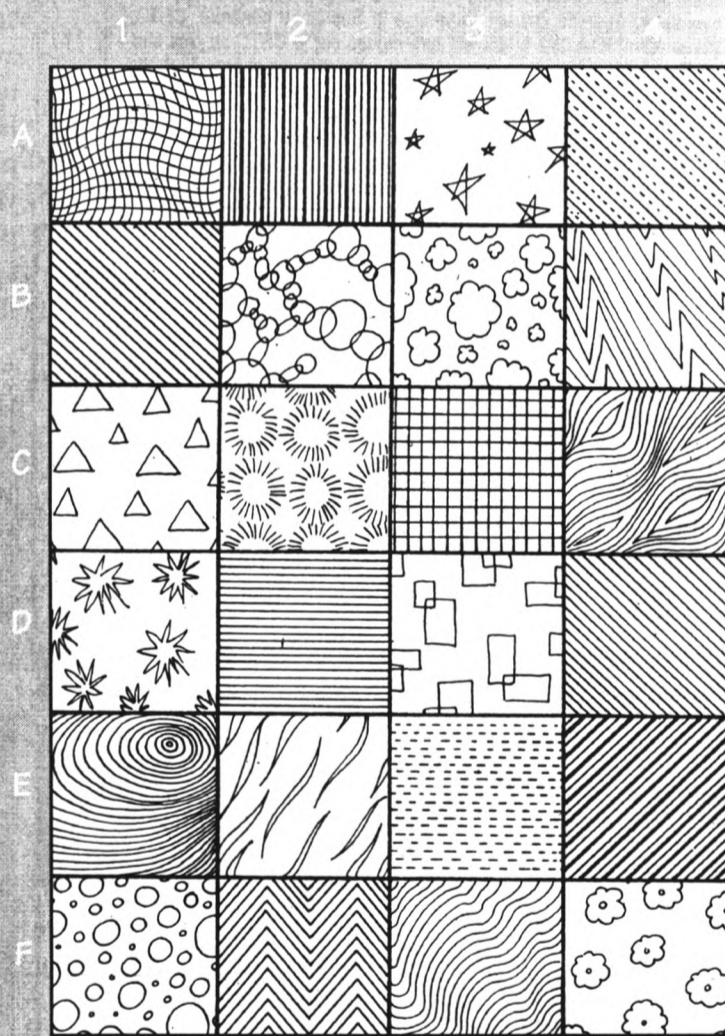

5

Laquelle?

La mère de Suzanne a rangé ses patins à glace dans la valise. Quelle clé Suzanne doit-elle prendre pour pouvoir aller patiner avec ses amis ?

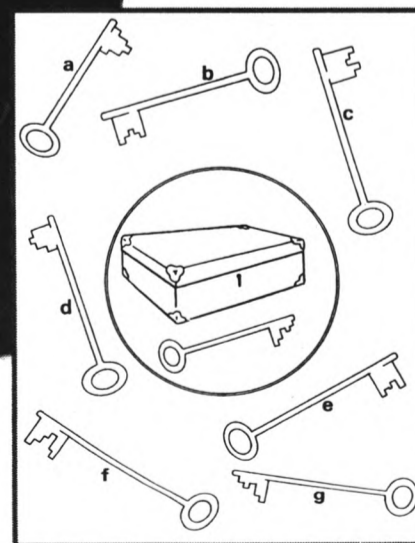

RÉPONSES :

- 1. La neige
- 2. B1 et D4.
- 5. 8.

Le métier à tisser dépoussiéré au Centre des arts du Yukon

(Whitehorse) – Après Toronto, Venise et l'Australie, c'est au tour de Whitehorse d'accueillir l'exposition *E-textile* du Centre textiles contemporains de Montréal. Une exposition qui fait le point sur les changements qui surgissent au sein des métiers d'art en tissage et en tricotage.

Louise Lemieux Bérubé, cofondatrice et directrice générale

du Centre des textiles contemporains de Montréal, était de passage à Whitehorse lors du vernissage de *E-textiles*.

L'exposition *E-textiles* vise la diffusion d'œuvres d'artistes contemporains de renommée internationale qui utilisent l'ordinateur et le métier jacquard afin de souligner l'apport des nouvelles technologies textiles dans la création artistique.

«En 2000, nous avons décidé de faire une exposition avec les artistes qui utilisent la technologie jacquard. On voulait montrer que tisser c'est plus que de faire des tapis. On voulait faire une mise à jour des progrès dans ce domaine,» a souligné Louise Lemieux Bérubé.

Louise Lemieux Bérubé

est une tisserande chevronnée.

Ses œuvres ont été fréquemment sélectionnées pour des expositions nationales et internationales.

Louise est également professeure et responsable de l'implantation des outils informatiques pour la création et la production en tissage, particulièrement en tissage jacquard.

«Les pièces de l'exposition sont issues de notre première génération d'œuvres au CTCM, explique-t-elle. Aujourd'hui, trois ans plus tard les étudiants ont exploré davantage cette nouvelle technologie et réussissent à créer des œuvres encore plus impressionnantes.»

Le Centre des textiles contemporains de Montréal

est une école-atelier, c'est-à-dire un lieu de formation où l'on recrée la vie d'atelier en privilégiant un enseignement individualisé. Le Centre possède un savoir-faire reconnu et des outils de technologie de pointe dans le domaine du tissage, du tricot et de l'infographie textile.

«Puisque nous sommes avant-gardistes dans ce domaine, des gens de plusieurs pays viennent suivre leur formation au Centre. Ces rencontres sont une source d'inspiration et d'échange incroyable», avoue la directrice générale.

L'exposition *E-textiles* a lieu à la galerie du Centre des arts du Yukon jusqu'au 6 mars.

Marie-Hélène Comeau

CRTC



LE CRTC VEUT VOS COMMENTAIRES Canada

Dans l'avis public CRTC 2001-59, le CRTC annonçait une nouvelle politique d'attribution de licence régionale pour les entreprises de câblodistribution. Le CRTC propose maintenant de modifier le *Règlement sur la distribution de radiodiffusion* afin de mettre en œuvre cette politique. Pour de plus amples renseignements, veuillez consulter l'avis public. Vos observations écrites sur la question de savoir si le projet de modifications reflète fidèlement la politique énoncée dans l'avis public 2001-59 doivent parvenir à la Secrétaire générale, CRTC, Ottawa (Ont.) K1A 0N2 et doivent être reçues par le CRTC au plus tard le 6 février 2003. Vous pouvez également soumettre vos observations par fax au (819) 994-0218 ou par courriel au: procedure@crtc.gc.ca. Pour plus d'information: 1-877-249-CRTC (sans frais) ou Internet: <http://www.crtc.gc.ca>. Document de référence: Avis public CRTC 2002-81.



Conseil de la radiodiffusion et des télécommunications canadiennes

Canadian Radio-television and Telecommunications Commission

VENTE ANNUELLE DE CADRES



20% à 30%
DE RABAIS
sur l'encadrement régulier

2068, 2^e Avenue, Whitehorse • 668-3726

somnea L'essence du sommeil.



Différentes huiles essentielles pour différentes tensions :

- Nervosité
- Émotions
- Intellect
- Essence de rêve

Disponible chez

BodyScents

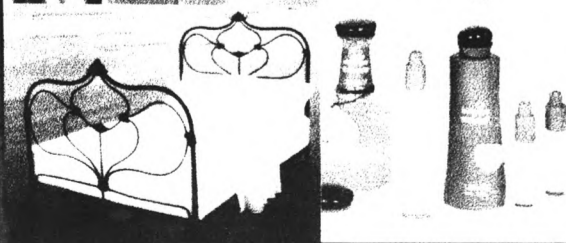

9 - 106, rue Main • Whitehorse • Tél. : 668-3456
Site Web : www.bodyscents.org.



Louise Lemieux Bérubé, devant l'une de ses œuvres.

Photo : Marie-Hélène Comeau

Que faire quand le sommeil nous fuit...

L'insomnie, un problème courant

Santé

Presque tout le monde a connu ces longues heures d'angoisse à tourner d'un côté et de l'autre dans son lit en espérant un sommeil qui refuse de venir. L'insomnie, trouble malheureusement trop fréquent, se définit comme des troubles du sommeil qui donnent l'impression de ne pas avoir assez dormi, ou de ne pas avoir dormi d'un sommeil suffisamment réparateur. L'insomnie a de nombreuses conséquences, allant des difficultés de concentration et l'irritabilité, jusqu'à l'affaiblissement du système immunitaire, sans oublier la somnolence et la fatigue.

Bien sûr, on ne parle pas d'insomnie lorsque le sommeil est troublé par une maladie, la douleur, le climat ou les intempéries alimentaires.

Prévention

Une hygiène de vie saine et équilibrée favorise grandement un sommeil réparateur. Il est important d'avoir une routine régulière, avec des heures de coucher et de lever stables. L'activité physique aide également beaucoup. 20 à 30 minutes d'exercices à chaque jour (mais éviter les activités vigoureuses en fin de journée) aident à éliminer les tensions de la journée. Il va de soi que ceux qui ont le sommeil fragile doivent éviter les stimulants (thé, café, boissons gazeuses, tabac, sucre et télévision!). Il peut aussi être nécessaire de s'aménager un environnement qui favorise le sommeil. Des rideaux qui bloquent la lumière, une

pièce silencieuse, une température ni trop chaude ni trop froide, des couleurs douces favorisent la tranquillité. Attention aux appareils électriques qui dégagent de forts champs magnétiques (et ceux qui se trouvent directement de l'autre côté du mur aussi)!

L'insomnie en Médecine Traditionnelle Chinoise

Le concept d'équilibre du Yin (principe passif, plus matériel, sombre et froid) et du Yang (principe actif, énergie, chaleur, mouvement) est très important en Médecine Traditionnelle Chinoise, et il est essentiel de le comprendre pour saisir les dynamiques du sommeil.

Dans la nature, le jour est gouverné par le Yang, alors que la nuit est sous l'influence du Yin. Il en est de même pour l'été qui est plus Yang par rapport à l'hiver, qui est plus Yin. Pendant le jour, l'énergie Yang est forte dans la nature et dans le corps. Cette énergie Yang permet de rester alerte, éveillé et d'accomplir les activités quotidiennes. Lorsque le soleil décline et que la noirceur s'installe, le Yang décline et laisse peu à peu la place au Yin. L'énergie retourne vers l'intérieur, ce qui fait que tout devient plus calme, silencieux et moins actif. Lorsque le Yang rentre complètement dans le Yin, vient le sommeil. Le sommeil sain est régi par le fragile équilibre du Yin et du Yang, ce dernier se retirant dans le Yin, et celui-ci enveloppant et intégrant le Yang. L'équilibre est rompu lorsque l'énergie Yang est trop abondante ou que le

Yin est trop faible pour soutenir le Yang.

Tous les stimulants augmentent le Yang (tout en affaiblissant le Yin). Ils permettent d'augmenter l'activité (Yang) mais nuisent au repos (Yin). L'excès d'activité (physique, mentale ou sexuelle), le surmenage, les soucis, une alimentation dérégulée, la maladie, une grossesse; tout cela endommage le Yin, brisant ainsi l'équilibre Yin-Yang.

Selon les caractéristiques de l'insomnie (difficulté à s'endormir, réveils fréquents, rêves troublants ou réveil tôt le matin), l'acupuncteur peut identifier précisément le déséquilibre qui cause l'insomnie et en traiter la source.

Solutions maison

Le grand verre de lait chaud avec du miel que maman nous donnait avant le coucher est toujours aussi efficace aujourd'hui. Il y a aussi les herbes, en tisane ou en comprimés (attention de ne pas trop boire avant d'aller au lit, sinon vous aurez de bonnes raisons de vous réveiller en pleine nuit). Les plus connues sont la passiflore, la valériane et la lavande, mais il en existe plusieurs autres. Pour faire un choix judicieux, n'hésitez pas à consulter un herboriste. Certaines personnes suggèrent de consommer une petite portion d'hydrates de carbone et de sucre (par exemple une tran-

che de pain avec de la confiture) avant d'aller au lit. D'autres recommandent un régime riche en triptophane (précurseur de la sérotonine), que l'on retrouve, entre autres, dans les graines de citrouille, de tournesol et dans l'huile d'onagre. Des études indiquent que des suppléments de mélatonine (hormone dont la sécrétion est liée à la sérotonine) pourraient aider dans certains cas d'insomnie. Le massage des pieds fait habituelle-

ment des miracles.

Le plus important, c'est d'être à l'écoute de votre corps et d'apprendre à décoder (et écouter) les messages qu'il envoie. Si vous ne vous sentez pas fatigués, n'allez pas vous coucher simplement parce que vous jugez qu'il est temps. Attendez les signaux de la fatigue, et lorsque ceux-ci se manifestent, écoutez-les.

Faites de bons rêves,

Stéphane Pépin

Dr.Ac.

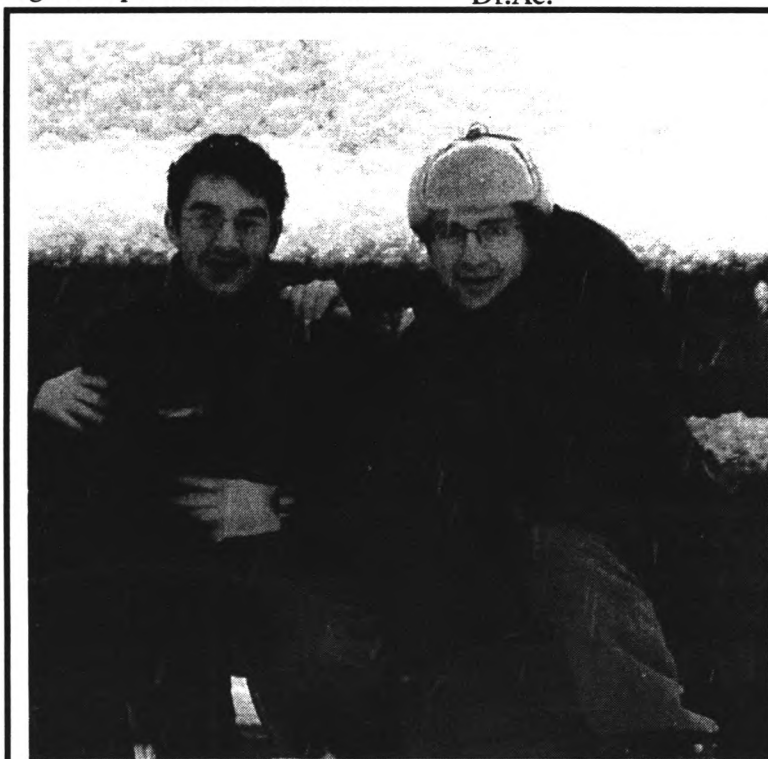

Photo : Michel Gélinas

Les récentes averses de neige ont donné l'occasion à un fidèle lecteur de faire quelques expériences avec sa nouvelle caméra digitale. Michel Gélinas, à droite, son fils Sébastien et leur chien témoignent des rigueurs de l'hiver yukonnais.

AVIS AU PUBLIC

Les demandes foncières suivantes ont été reçues et sont à l'étude. On peut prendre connaissance des documents afférents au Bureau fédéral des terres, immeuble Elijah Smith, 300, rue Main, bureau 320, Whitehorse (Yukon). Faites parvenir vos commentaires par écrit au Chef, Aliénation des terres, Affaires indiennes et du Nord Canada, 300, rue Main, bureau 345, Whitehorse (Yukon) Y1A 2B5.

Date limite : le 13 février 2003

Thomas & Elke Ulmer Yukon Electrical Company Limited	Agrandissement du site résidentiel Lignes sous tension	km 38,3, route Campbell Teslin
Minnie Clark Eric Petersen & Stuart Withers Arctic Investment Corporation Limited	Cabine pour ligne de piégeage Agrandissement du site résidentiel Agrandissement du site et achat	lac Teslin km 40, rue Atlin lac Quiet
Frank Bachmier Elaine Henderson Ludger Borste	Lot de grève Résidentiel Résidentiel	lac Marsh Ruisseau Scroggie Ruisseau Fanning

CRTC



AVIS PUBLIC DU CRTC Canada

1. L'ENSEMBLE DU CANADA. GROUPE TVA INC. demande l'autorisation de modifier la licence du service spécialisé de télévision de langue française connu sous le nom de Canal Évasion en supprimant la condition de licence relative à la participation de TVA dans Canal Évasion. Pour plus d'information, veuillez consulter l'avis public. EXAMEN DE LA DEMANDE: 1205, av. Papineau, Pièce 350, Montréal (Qc). Si vous voulez appuyer ou vous opposer à une demande, vous pouvez écrire à la Secrétaire générale, CRTC, Ottawa (Ont.) K1A 0N2. Vous pouvez également soumettre votre intervention par fax au (819) 994-0218 ou par courriel au: procedure@crtc.gc.ca. Vos commentaires doivent être reçus par le CRTC au plus tard le 7 février 2003 et DOIVENT inclure la preuve qu'une copie a été envoyée au requérant. Pour plus d'information: 1-877-249-CRTC (sans frais) ou Internet: <http://www.crtc.gc.ca>. Document de référence: Avis public CRTC 2003-1.



Conseil de la radiodiffusion et des télécommunications canadiennes

Canadian Radio-television and Telecommunications Commission



Affaires indiennes et du Nord Canada

Indian and Northern Affairs Canada

Canada

Dire non à la guerre, c'est d'abord dire non à la peur

Affaires religieuses

Affaires religieuses

Missive

Les appels à la paix se multiplient : marches de solidarité, signatures de pétitions, envois de lettres à l'ONU par courriel... et toutes nos conversations quotidiennes qui expriment notre crainte d'un conflit armé, notre impuissance face à nos dirigeants qui semblent à tout prix combattre un ennemi préfabriqué au nom de l'industrie militaire, de la soif de pétrole et... du pouvoir. Dire non à la guerre, c'est d'abord dire non à la peur : peur en soi, peur de l'autre, peur de la différence, peur d'être simplement soi-même.

La terre du Yukon nous reflète cette unité qui se crée quand toutes créatures s'ajustent l'une à l'autre : un lien

mystérieux existe du plus gros des astres au plus petit des cailloux. En ce sens, la Lune, avec sa capacité de stabiliser l'orbite terrestre, est autant sinon plus importante que n'importe quel président. Ensemble, nous formons un corps. La vie circule du simple fait que chaque membre est pleinement lui-même, dans le respect des différences des uns et des autres membres. «L'oeil ne peut pas dire à la main : "Je n'ai pas besoin de toi", ni la tête dire aux pieds : "Je n'ai pas besoin de vous".» (Rm 12, 21) Le conflit entre nous naît quand l'un veut être l'autre, plus encore, quand un membre veut être la tête par soif de contrôle, de domination, de prestige... C'est justement à ce moment qu'on

perd la tête.

Et si tous les membres ne faisaient que s'ajuster à la Tête, au plan divin, à

la loi de l'amour inscrite dans le cosmos jusque dans notre propre corps, l'harmonie deviendrait le nouveau nom de la paix. «Je vous laisse la paix, je vous donne ma paix», alors tout est déjà là. Que notre prière nous ajuste à la Tête comme l'arbre à sa source, et le Corps guérira!

Félicitations! Le 29 décembre dernier, Sabrina, fille de Joy et de Benoît Minguy, de Mary Lake, a été baptisée lors d'une escapade à Québec. Nous souhaitons beaucoup de

bonheur à cette jeune famille et l'assurons de notre soutien, de notre fraternité et de notre prière.

À propos des sacrements : Effectivement, si vous souhaitez vivre une démarche préparatoire à un baptême ou à un mariage que vous célébrerez à l'extérieur du Yukon avec vos proches, sachez que Claude se fera un plaisir de vous accompagner. L'idée, c'est de favoriser un cheminement au cœur de votre quotidien et d'intégrer bien simplement l'évènement à votre vie, au-delà de la célébration. Tout est pensable (réflexions, rencontre-échanges, préparation de la célébration), puisque la démarche sera adap-

tée à vos besoins. C'est ce qui s'est passé avec les parents de Sabrina et ce fut fort sympathique.

Groupe biblique : Qu'est-ce que ça mange en hiver? C'est simplement prendre le temps d'ouvrir le livre, se donner des pistes de compréhension et surtout, essayer de saisir comment ça se vit dans notre vie. Tous ceux et celles qui souhaitent être là, c'est pour 10 rencontres (aux 2 semaines) animées par Claude Gosselin, prêtre, et ça commence le lundi 10 février, à 19 h 30, au 4030, 4e Avenue, app. 4, à Whitehorse. Inscriptions : 393-4791.

Février commence en LUMIÈRE! Le dimanche 2 février, c'est la Chandeleure, ce rappel merveilleux que Jésus présent dans le Temple de nos vies, ne peut qu'être LUMIÈRE! À cette occasion, lors de la messe de 10 h 10, nous nous laisserons guider par l'expérience des mushers de la Yukon Quest qui en ont long à nous révéler sur la vie, le courage et la confiance. Nous unirons aussi notre prière à celle de nos frères et sœurs bouddhistes qui fêteront le 1^{er} février la fête du Têt, le nouvel an chinois! Bienvenue à tous et à toutes!

Bénédiction des chiens de la Yukon Quest : Suite à la demande d'une équipe participante à la course, il y aura bénédiction des chiens et des mushers (bien sûr!) le dimanche 2 février, autour de 14 h. Le lieu demeure à déterminer et sera connu la veille en appelant au 393-4791 ou le jour même, à l'église. Une bénédiction, c'est plus qu'une protection, c'est l'assurance que tout ce que l'on fait est porteur de Vie et que toute vie est reflet du Don de Dieu! La Yukon Quest, dans sa préparation comme dans sa réalisation, devient ainsi parabole de notre propre marche (ou course!) à travers notre vie. Bonne course à toutes les équipes et bienvenue à tous ceux et celles qui veulent les encourager, leur vouloir du bien... les bénir!

La chronique Missive est préparée par le Comité francophone catholique.



Photo : B. Minguy

Sabrina entourée de ses parents Benoît et Joy

Mesures de prévention et premiers soins à donner à un enfant qui s'étouffe (0-8 ans)

Objectifs :

- Présenter de l'information sur les mesures de sécurité et de prévention à domicile
- Présenter de l'information sur les premiers soins à donner à un enfant qui s'étouffe, faire une démonstration et un exercice pratique

Organisateur :

Service de la sécurité et de la santé publique du Collège du Yukon

Date :

Le mardi 4 février 2003
De 19 h à 21 h 30

Lieu :

École Émilie-Tremblay
20, promenade Falcon

Atelier gratuit.

Une collation santé sera servie.

Nombre limité de participants.

Veuillez réserver le plus tôt possible en téléphonant à
Ysabelle Perreault au 667-3757

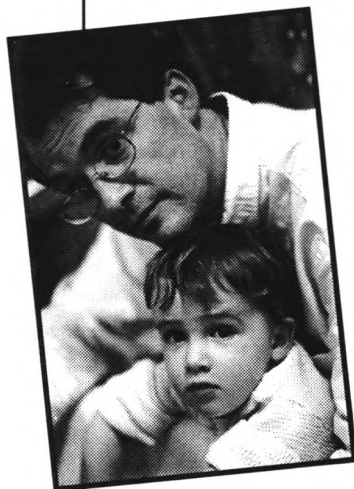

Yukon
Santé et Affaires sociales



Jeunes et employeurs! Stages rémunérés!

Le projet Ressources d'avenir est un programme de stages qui facilite l'embauche de jeunes (doivent être âgés entre 15 et 30 ans, avoir quitté l'école, être sans emploi ou sous-employés, vouloir acquérir une expérience de travail à l'échelle régionale ou nationale ou encore créer leur propre entreprise) au sein d'entreprises du Canada. En participant au projet, ces entreprises bénéficient d'une contribution financière leur permettant d'assumer une partie du salaire des nouveaux employés durant une période de six mois tout en bénéficiant de ressources humaines jeunes, compétentes et dynamiques.

Les entrepreneurs qui veulent embaucher un stagiaire et les jeunes qui aimeraient se trouver un nouvel emploi doivent faire parvenir leur demande le plus tôt possible puisque le nombre de places est limité. Des renseignements additionnels sont disponibles auprès de Régis St-Pierre au 668-2663 poste 334.



Expressions FRANCOPHONES

Une publication mensuelle de l'Association de la presse francophone

Dur d'être un immigrant francophone à l'extérieur du Québec

Yves Lusignan

Les immigrants francophones se sentent «largement exclus» de la francophonie de leur province. Ils exhortent les groupes communautaires et les communautés francophones et acadiennes «à s'ouvrir davantage» au risque de les marginaliser «de façon permanente».

Une étude préparée pour le compte de la Fédération des communautés francophones et acadiennes (FCFA) confirme que les communautés francophones ont beaucoup de chemin à parcourir avant d'intégrer les nouveaux arrivants. «Avec mon accent, on me dit que je ne suis pas Franco-Ontarienne, mais je me bats pour la francophonie» témoigne une des participantes à cette recherche, qui avait pour objectif d'évaluer la capacité des communautés francophones de Moncton, Ottawa, Sudbury, Winnipeg, Edmonton et Vancouver à accueillir et intégrer les nouveaux arrivants francophones. «Je suis prête à m'intégrer à la culture acadienne, mais eux aussi doivent être prêts à m'accepter» dit une autre.

Cette perception est confirmée par ceux qui travaillent auprès des nouveaux arrivants et même par les organismes francophones. «Certains intervenants ont décrit les francophones comme étant méfiants ou même racistes» rapporte la firme PRA de Winnipeg, chargée de l'étude. D'autres ont confirmé qu'il restait «passablement de chemin à faire» pour que leur communauté s'ouvre davantage aux nouveaux arrivants. La vaste majorité des organismes francophones consultés n'ont d'ailleurs pris aucune mesure à ce jour pour intégrer les nouveaux arrivants dans leur structure.

LA LANGUE FRANÇAISE EMPÊCHE L'INTÉGRATION

L'étude montre clairement que l'intégration des immigrants francophones dans les grands centres urbains n'est pas une partie de plaisir, si ces derniers ne maîtrisent pas la langue anglaise. Certains ont d'ailleurs mal compris la réalité linguistique du Canada. On leur parlait d'un pays bilingue. Ils ont découvert un pays anglais. Les témoignages vont tous dans le même sens. «Pour nous, le bilinguisme, ça veut dire pouvoir vivre en français. Or, ce que l'on découvre, c'est qu'il

faut obligatoirement être anglophone avant d'être francophone» dit un participant à l'étude. «En Afrique, on apprend que le Canada est un pays bilingue. Il faut attendre de tomber en Ontario pour vraiment comprendre la réalité du français» dit un autre. «Je me suis rendu compte que la langue française m'isolait, plus qu'elle ne m'intégrait. Il faut bien l'admettre, l'anglais est un facteur d'intégration ici» constate un troisième.

Plusieurs immigrants ont indiqué qu'ils n'avaient pu obtenir des services en français dans leur communauté. Pire encore, des agents d'immigration n'hésitent pas à référer systématiquement les nouveaux arrivants vers des services communautaires de langue anglaise. Certains immigrants tirent rapidement leurs propres conclusions. «Alors que j'avais à agir rapidement sur plusieurs points, la langue française ne faisait que me retarder.»

Ceci dit, les immigrants n'hésitent pas à utiliser les services disponibles dans leur langue au sein de leur communauté d'accueil. Ainsi, pas moins de 80 pour cent des répondants ont indiqué avoir envoyé

leurs enfants dans les écoles de langue française. Certains ont cependant le réflexe d'envoyer leurs enfants dans les écoles anglaises, lorsqu'ils constatent l'importance qu'occupe cette langue.



**ACTIFS
et
FIERS**

Trophée remis à l'établissement scolaire qui aura soumis et réalisé avec sa communauté le programme d'activités le plus complet dans le cadre de la Semaine nationale de la francophonie 2003.

Date limite : 1^{er} mars 2003.

**Semaine nationale de la francophonie
Du 9 au 23 mars 2003**

Site Internet : www.acelf.ca/snf
Courriel : snf@acelf.ca
Téléphone : (418) 681-4661



Vers de meilleurs services de santé en français dans votre région

Avec la fondation de la Société Santé en français le 1^{er} décembre dernier, les francophones de toutes les régions du pays bénéficient d'une structure nationale pour les appuyer dans leurs démarches visant à améliorer l'accès aux services de santé en français dans leur région.

La Société Santé en français vise notamment à mettre sur pied des réseaux dans toutes les provinces et territoires, réunissant organismes communautaires, établissements de soins, institutions de formation, professionnel(le)s de la santé et gouvernements, afin d'appuyer le développement de meilleurs services de santé en français.



Renseignez-vous!

www.forumsante.ca

- Nouvelles quotidiennes
- Près de 100 documents de référence en ligne
- Plus de 350 liens vers des sites sur la santé

Société Santé en français

Pour un meilleur accès à des services de santé en français

CONSEIL EXÉCUTIF

- Président** Hubert Gauthier Manitoba
Directeur général, Hôpital Saint-Boniface
- Vice-présidente** Rachel Bard Nouveau-Brunswick
Sous-ministre adjointe
Santé et Bien-être Nouveau-Brunswick
- Secrétaire** Dr Denis Fortier Manitoba
Médecin, Centre de Santé Notre-Dame de Lourdes
- Trésorier** Roland Beaulieu Ontario
Président, Table de concertation en santé de l'Ontario
- Roxanne Valade** Territoires du Nord-Ouest
Psychologue clinicienne

ADMINISTRATEURS ET ADMINISTRATRICES

- | | |
|------------------------|-------------------------|
| Élise Arsenault | Île-du-Prince-Édouard |
| Christian Courtemanche | Terre-Neuve-et-Labrador |
| Paul d'Entremont | Nouvelle-Écosse |
| Paul-André Gauthier | Ontario |
| Anne Leis | Saskatchewan |
| Barbara Losier | Nouveau-Brunswick |
| Jocelyne Maxwell | Ontario |
| Sandra St-Laurent | Yukon |
| Dr. Denis Vincent | Alberta |
- Georges Arès Président, Fédération des communautés francophones et acadienne du Canada
- Yvon Fontaine Coprésident, Consortium national de formation
- Marcel Nouvet Sous-ministre adjoint, Santé Canada

Société Santé en français : 450, rue Rideau, bureau 300, Ottawa, K1N 5Z4
tél. : (613) 241-6055 téléc. : (613) 241-6046 info@forumsante.ca

Les Autochtones sont près d'un million au Canada

Scène nationale

Ottawa (APF) : Le Canada comptait 976 305 Autochtones, Métis ou Inuit en 2001, alors que pas moins de 1,3 million de personnes ont déclaré avoir une ascendance autochtone.

Les données du dernier recensement font état d'une croissance de 22,2 pour cent de la population autochtone au pays depuis 1996.

Les personnes qui se sont identifiées comme Autochto-

nes représentaient 3,3 pour cent de la population totale du pays en 2001. Si on ajoute celles qui ont déclaré avoir au moins une ascendance autochtone, le pourcentage passe à 4,4 pour cent.

La croissance spectaculaire de la population autochtone s'explique en bonne partie par une hausse de la natalité mais aussi, ajoute Statistique Canada, parce que les citoyens sont de plus en plus sensibles aux questions autochtones et qu'ils cachent donc de moins en moins leur origine. Autre explication : les recenseurs ont rejoint davantage d'Autochtones cette fois. On estime quand même que de 30 000 à 35 000 personnes n'auraient pas été dénombrées dans les réserves en 2001. La plupart seraient des Indiens inscrits.

La plus forte croissance de la population a été enregistrée chez les Métis. Entre 1996 et 2001, leur nombre s'est accru de 43 pour cent, alors que le nombre d'Indiens a augmenté de 15 pour cent et le nombre d'Inuits de 12 pour cent. Le nombre de Métis s'élevait à 292 310 en 2001, soit 30 pour cent de la population autochtone totale. Le nombre d'Indiens s'élevait à 608 850 (62 pour cent du total) alors qu'on comptait 45 070 Inuits (5 pour cent du total).

La proportion de la population autochtone du Canada, 3,3 pour cent, était la deuxième au monde derrière la Nouvelle-Zélande où 14 pour cent de la population est Maori. Les Autochtones formaient 2,2 pour cent de la population de

l'Australie et 1,5 pour cent de la population des États-Unis.

La population autochtone du Canada reste très jeune. L'âge médian, c'est-à-dire le point où exactement la moitié de la population est plus vieille et l'autre moitié plus jeune, était de 24,7 ans pour la population autochtone comparativement à 37,7 ans pour la population non autochtones. C'est au Nunavut où la population autochtone était la plus jeune avec un âge médian de 19,1 ans. Dans l'ensemble des provinces, la population autochtone la plus jeune vivait en Saskatchewan où l'âge médian était de 20,1 ans. Le Manitoba (22,8 ans) et l'Alberta (23,4 ans) comptaient aussi une jeune population autochtone.

Le Cri était la langue autochtone la plus parlée à la maison. Sur les 92 630 personnes qui avaient une connaissance de la langue Cri, 69 210 parlaient cette langue à la maison. L'Inuktitut était la deuxième langue la plus parlée à la maison. Elle était suivie de l'Ojibway, du Déné, du Montagnais-Naskapi, du Micmac, de l'Oji-cri, l'Attikamekw, le Dakota/Sioux, le Pied-Noir, l'Algonquin, le Flanc-de-chien et le Porteur.

En fait, le quart de la population autochtone pouvait soutenir une conversation dans une langue autochtone, en baisse cependant par rapport à 29 pour cent en 1996. Le nombre d'Autochtones qui ont déclaré avoir une langue maternelle autochtone est aussi en baisse de 3,5 pour cent.

L'Ontario comptait le plus grand nombre absolu d'Autochtones avec 188 315. Le nombre d'Autochtones s'élevait à 18 780 à Terre-Neuve et Labrador, 1 345 à l'Île-du-Prince-Édouard, 17 015 en Nouvelle-Écosse, 16 990 au Nouveau-Brunswick, 79 400 au Québec, 155 040 au Manitoba, 130 190 en Saskatchewan, 156 220 en Alberta, 170 025 en Colombie-Britannique, 5 540 au Yukon, 18 725 dans les Territoires du Nord-Ouest et 22 720 au Nunavut.

C'est dans les Prairies et dans le Nord où se trouvaient le plus fortes concentrations d'Autochtones en 2001. Les Autochtones du Nunavut représentaient 85 pour cent de la population du territoire, ceux des Territoires du Nord-Ouest 51 pour cent et ceux du Yukon, 23 pour cent de la population totale.

Dans les Prairies, les Autochtones formaient 14 pour cent de la population de la Saskatchewan et du Manitoba et 5 pour cent seulement de la population de l'Alberta.

Les Autochtones représentaient 8,4 pour cent de la population de Winnipeg, 4,4 pour cent de la population à Edmonton, 2,3 pour cent à Calgary, 8,3 pour cent à Regina, 6,8 pour cent à Thunder Bay en Ontario, 4,8 pour cent dans le Grand Sudbury en Ontario, 9,4 pour cent à Prince George en Colombie-Britannique, et 14,6 pour cent à Wood Buffalo. La concentration la plus forte se trouvait à Prince Albert en Saskatchewan, alors que 29 pour cent de la population était autochtone en 2001.

LE COLLÈGE DE LA GARDE CÔTIÈRE CANADIENNE

Imagine une carrière en mer... Mets le cap sur la liberté, l'aventure et le défi et lance-toi dans une carrière d'officier à bord d'un navire de la Flotte de la Garde côtière canadienne. Le Collège offre des programmes d'officiers navigateurs et d'officiers mécaniciens.

Tu aimes la mobilité, tu excelles en maths et en physique et tu vois grand? Les programmes de formation d'officiers navigateurs ou mécaniciens de la Garde côtière canadienne, d'une durée de quatre ans, t'offrent :

- Un baccalauréat en technologie (Sciences nautiques)
- Un brevet d'officier délivré par Transports Canada
- Une formation gratuite
- Une allocation mensuelle couvrant tes propres dépenses (actuellement de 313 \$ à 484 \$)
- Deux stages payés de formation en mer, d'une durée de 4 à 7 mois selon les programmes (actuellement de 939 \$ à 1335 \$ par mois en plus des allocations)
- L'hébergement gratuit (chambre privée et repas) sur un campus moderne à Sydney, en Nouvelle-Écosse
- Un emploi garanti au Canada une fois ton diplôme obtenu avec des horaires de travail définis et, généralement, un horaire de 28 jours de travail suivis de 28 jours de relâche, selon le type et la grosseur du navire et la province où tu seras affecté (à partir de 48 573 \$ actuellement pour le système de relâche)

De plus, la Garde côtière canadienne offre plusieurs bénéfices à mesure que tu acquies de l'expérience, incluant des brevets supplémentaires, des promotions donnant accès aux postes de chef mécanicien ou de commandant, et un salaire annuel pouvant atteindre 91 742 \$ avec les primes.

Pour plus de renseignements, rends-toi sur notre site Web :

<http://www.cgc.gc.ca>

Ou communique avec le bureau du Registraire à l'adresse suivante :

COLLÈGE DE LA GARDE CÔTIÈRE CANADIENNE

C.P. 3000 Sydney (Nouvelle-Écosse) B1P 6K7

Tél. : 902-567-3208

Télééc. : 902-567-3233

Ta demande doit être postée au plus tard le 31 janvier 2003, le cachet de la poste faisant foi.

La Garde côtière canadienne s'engage à se doter d'un effectif compétent et représentatif de la population canadienne.

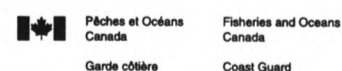

Canada

LE CARREFOUR DES AFFAIRES ÉLECTRONIQUES

Services aux entrepreneurs yukonnais

- accès aux nouvelles technologies
- soutien d'experts-conseils
- identification de besoins et de solutions stratégiques
- marketing via Internet



Communiquez avec Olivier Pellegrin au 668-2663, poste 249 ou sans frais au 1-866-673-SOFA (7632) • 302, rue Strickland, Whitehorse



Développement des ressources humaines Canada

Human Resources Development Canada

Le Canada est de plus en plus un pays d'immigrants

Ottawa (APF) : Plus que jamais, la population canadienne est constituée de personnes qui sont nées à l'étranger. Et plus que jamais, les immigrants qui choisissent le Canada s'installent d'abord et avant tout à Toronto, Vancouver ou Montréal.

Les données du dernier recensement portant sur l'immigration indiquent que la proportion de la population qui est née à l'extérieur du pays est à son niveau le plus élevé depuis 70 ans.

Lors du recensement effectué le 15 mai 2001, pas moins de 5,4 millions de personnes, c'est-à-dire 18,4 pour cent de la population, étaient nées à l'extérieur du pays. Selon Statistique Canada, environ 1,8 million de personnes étaient des immigrants venus au cours des dix dernières années. De ce nombre, 309 700 (17 pour cent) étaient des en-

fants âgés de 5 à 16 ans alors que 46 pour cent étaient âgés entre 25 et 44 ans et 17 pour cent étaient dans la tranche des 45 à 64 ans.

Les immigrants provenaient surtout d'Asie et comprenaient pour 58 pour cent de tous les immigrants des années 1990. La Chine venait en tête des pays de naissance, et était suivie de l'Inde, des Philippines, de Hong Kong, du Sri Lanka, du Pakistan et de Taïwan.

Les immigrants européens comptaient pour 20 pour cent des immigrants des années 90 et les pays d'origine les plus fréquents étaient la Pologne, le Royaume-Uni et la Roumanie.

Le troisième groupe d'importance provenait des Antilles, alors que les immigrants de cette région comptaient pour 11 pour cent du total des années 1990, en baisse par rapport à 16,5 pour cent durant

les années 1980. La plupart étaient originaires de la Jamaïque, de la Guyane, de Trinité-et-Tobago et du Mexique.

Les immigrants africains formaient 8 pour cent des immigrants arrivés dans les années 1990, en hausse par rapport à 6 pour cent dans les années 1980. Les pays de naissance les plus fréquents pour ces personnes étaient la Somalie, l'Algérie et la République sud-africaine.

Les États-Unis étaient le huitième pays d'origine le plus fréquent des immigrants des années 1990, 3 pour cent du total, et ils formaient la plus importante source d'immigration dans les provinces Atlantique.

La région de Toronto était la destination numéro un des immigrants. Pas moins de 43 pour cent des nouveaux arrivants des années 1990, 792 000 personnes, avaient choisi

cette région métropolitaine.

La région de Vancouver était la deuxième destination de choix, alors que la ville a accueilli 18 pour cent de tous les immigrants des années 1990, ce qui représente 324 800 personnes.

La région de Montréal a accueilli 215 100 immigrants au cours de la dernière décennie, soit 12 pour cent de l'ensemble des immigrants. Ces résultats faisaient de Montréal la troisième destination des immigrants. Ensemble, les régions de Toronto, Vancouver et Montréal ont accueilli 73 pour cent de tous les immigrants des années 1990, en hausse par rapport à 66 pour cent au cours des années 1980.

Le ministre fédéral de la Citoyenneté et de l'Immigration, Denis Coderre, qui veut encourager l'immigration dans les autres régions du pays, aura fort à faire si on en juge par les

résultats du dernier recensement. La proportion d'immigrants des années 1990 ne s'élevait en effet qu'à 1,3 pour cent à Windsor, 3,8 pour cent à Calgary, 3,9 pour cent à Ottawa-Gatineau, 1,4 pour cent à Kitchener, 1,9 pour cent à Hamilton, 2,5 pour cent à Edmonton, 1,1 pour cent à London, 1,4 pour cent à Winnipeg, 0,5 pour cent à Victoria, 0,5 pour cent à St-Catharines-Niagara, 0,2 pour cent à Kingston, 0,4 pour cent à Oshawa, 0,3 pour cent à Saskatoon, 0,4 pour cent à Halifax, 0,2 pour cent à Regina, 0,1 pour cent à Thunder Bay, 0,1 pour cent à St-John's, et 0,1 pour cent dans le Grand Sudbury. Seulement 6 pour cent des nouveaux arrivants dans les années 1990 avaient choisi de s'installer dans d'autres régions.

Is A Smoke-Free Workplace Too Much To Ask For?

If the warning labels that you find on cigarette packs suddenly appeared in places you never expected, would you stop and think twice before lighting up around others? You should, because second-hand smoke is harmful to all who come in contact with it—even your co-workers or people who serve you in restaurants. They have no choice but to breathe the 4,000 chemicals found in second-hand smoke—and that's dangerous to their health.

So please think twice before smoking cigarettes around others.

That's the good that you can do.

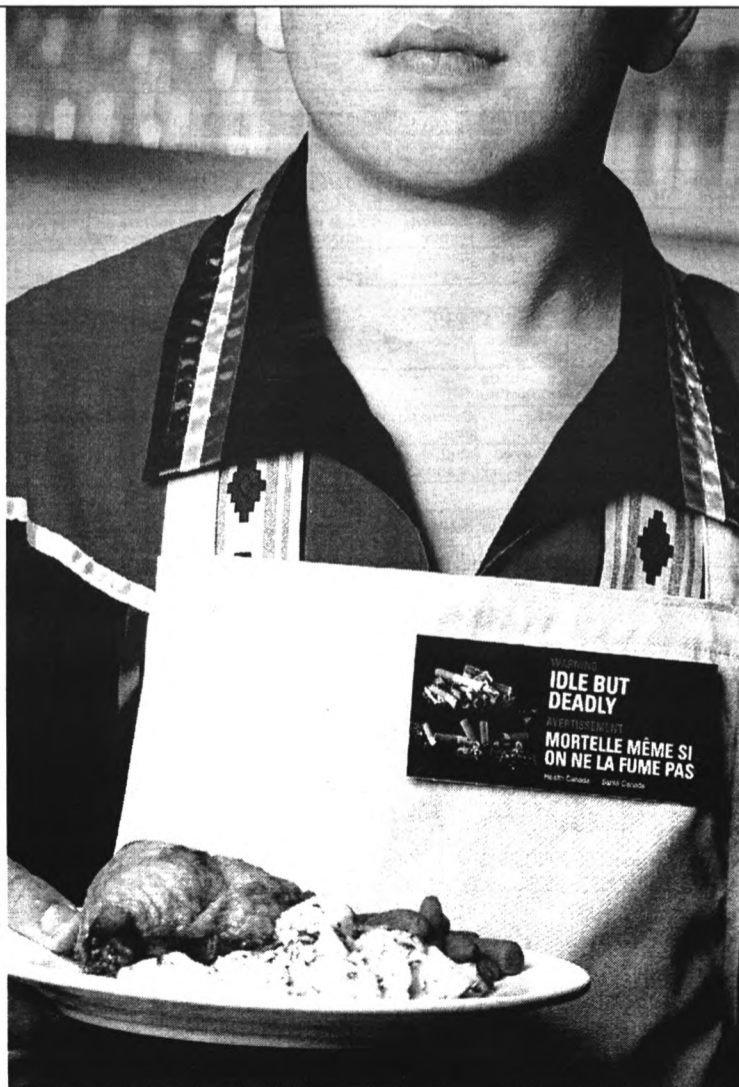

Un lieu de travail sans fumée, est-ce trop demander?

Si les avertissements que vous voyez sur les paquets de cigarettes apparaissaient soudainement dans des endroits inattendus, penseriez-vous deux fois avant d'allumer une cigarette en présence des autres? Vous devriez parce que la fumée secondaire est très nuisible à quiconque entre en contact avec elle — même à vos collègues de travail ou aux serveurs et serveuses de restaurants. Ils n'ont pas le choix de respirer les 4 000 composés chimiques qui se trouvent dans la fumée de cigarette — ce qui est dangereux pour leur santé.

S'il vous plaît, pensez-y deux fois avant de fumer en présence des autres.

C'est ce que vous pouvez faire de mieux.

Get the facts on second-hand smoke. Call: 1 800 0-Canada (1 800 622-6232) TTY/TDD: 1 800 465-7735 Visit us at: www.GoSmokefree.ca

Renseignez-vous sur la fumée secondaire de cigarette. Appelez au 1 800 0-Canada (1 800 622-6232) Télécopieur/ATME : 1 800 465-7735
Visitez notre site Web : www.VivezSansFumee.ca

Grille horaire-télé

Semaine du 24 au 30 janvier 2003

Semaine	08h00	08h30	09h00	09h30	10h00	10h30	11h00	11h30	12h00	12h30	13h00	13h30	14h00	14h30	15h00	15h30	16h00	16h30
	SRC	Ricardo	L'Heure du Midi	Wizz	Cinéma variées					Variées	Variées	Art Attack	Variées	Variées	Wizz	Ce soir	Variées	Variées
RDI	L'Irak sous surveillance	Le Midi	Le Québec en direct		L'Ontario en direct				L'Irak sous surveillance		Le Journal RDI	Journal de France	Le Journal RDI		Variées	Capital actions	Variées	Maison-neuve
TV5	7h30 Zig Zag Café	Les Zap	Variées	Me :15 Sem. verte	Variées	Journal Suisse	Variées	J:15 Clips	Variées	Variées	Variées	Variées	TV5 l'invité / :15 On a tout essayé	Variées	Journal de France	Pyramide	Variées	
TVA	Michel Jasmin	45 Le TVA midi	Dans la mire.com / TVA en direct.com	La vie... / :45 Boutique TVA	Hop la vie!				Les feux de l'amour	Top modèles	Le 17 heures	Le TVA 18 Heures	Ultimatum	Variées	Variées			
24 JAN	17h00	17h30	18h00	18h30	19h00	19h30	20h00	20h30	21h00	21h30	22h00	22h30	23h00	23h30	24h00	24h30	01h00	01h30
SRC	La Fureur		Zone libre "Les petits soldats de Poutine"	Le Téléjournal/ Le Point			Nouvelles sports	"L'Amour en douce" (Drame,'84) Emmanuelle Béart, Daniel Auteuil.										
RDI	Grands reportages "Irak: L'après Saddam"	Le Téléjournal/ Le Point	America "Le petit ange de Colombie"	Canada...	Congrès NP	Le Téléjournal/ Le Point	Grands reportages	Capital actions	Griffe	Le Journal de l'Ouest	Journal du Pacifique	Journal de l'Ontario	Journal de l'Atlantique					
TV5	16h30 Thalassa	Salut la vie	Douce France		Écrans du monde	TV5journal / PassepArt	45 Vivement dimanche!	:15 Vive dimanche..	:45 Chambord Sauvage		:45 TV5 l'invité	TV5 le journal / :15 On a tout essayé						
TVA	"Meurtrière par amour" (Drame,'97) Tom Irwin, Tracey Gold.	Le TVA	Je regarde, moi non plus		"Bellieu: les oeufs d'or" (Avent,'96) Michaël Lampont, Wakeck Stanczak.													
25 JAN	08h00	08h30	09h00	09h30	10h00	10h30	11h00	11h30	12h00	12h30	13h00	13h30	14h00	14h30	15h00	15h30	16h00	16h30
SRC	Iznogoud	Robinson Suisse	L'Heure du Midi	Direction NP			Mots et maux	L'Accent	Culture-choc	Adrenaline Un magazine hebdomadaire sur les sports ainsi que sur les activités de plein air.	Télé-journal	Justice	"L'initié" (Drame,'99) Russell Crowe.					
RDI	Le Journal RDI	Entrée des artistes	Direction NP				Vivre ici	Impact	La Facture	Griffe	Journal de France	Le Journal RDI	Le monde ce...	Histoires oubliées	Culture-choc	Le Journal RDI	La Facture	
TV5	Va savoir	Découverte	TV5journal / :15F.Parler	La vérité	Reflets Sud	Journal Suisse	Rêves en Afrique	Sport Malèvre.	Complément d'enquête	Cette semaine: Affaire Billy Connolly, Peter Falk.	Bourlingueur	Bibliotheca Jr	Journal de France	Ombre et lumière	Plein sud, le voyage			
TVA	Vins et fromages	I-D maison "La céramique"	Fleurs, jardins	Via TVA	Boutique TVA	Infopublicité	Infopublicité	Familles...	"Colombo: Meurtre en musique" (Police,2000)	Le TVA 18 Heures	"Le Parc jurassique" (Sci-Fi,'93) Laura Dern, Sam Neill.							
25 JAN	17h00	17h30	18h00	18h30	19h00	19h30	20h00	20h30	21h00	21h30	22h00	22h30	23h00	23h30	24h00	24h30	01h00	01h30
SRC	16h00 "L'initié" (Drame,'99) Al Pacino, Russell Crowe.	America "Quand la dépendance s'installe"	Télé-journal	L'Épicerie	Enjeux	Zone libre "Les petits soldats de Poutine"	Télé-journal	Vivre ici	Enjeux	Télé-journal	La Facture	Culture-choc	Bulletin des jeunes	La Semaine verte				
RDI	16h30 Plein sud...	Plus grand cabaret Patrick Sébastien présente les plus beaux Visuels du Monde.	Gros plan V	L'Avocate	Accident de chasse.	TV5 le journal / :45 Thalassa Cette semaine: Escala au Portugal.	Salut la vie											
TV5	15h30 "Le Parc jurassique" (Sci-Fi,'93) Baldwin.	"Malice" (Police,'93) Nicole Kidman, Alec Baldwin.	:15 Le TVA	:45 "Desperado" (Drame,'95) Joaquim Almeida, Antonio Banderas.														
TVA																		
26 JAN	08h00	08h30	09h00	09h30	10h00	10h30	11h00	11h30	12h00	12h30	13h00	13h30	14h00	14h30	15h00	15h30	16h00	16h30
SRC	Mon ange	L'Heure du Midi	La Semaine verte "Les truites en cage"	Second Regard	Charette, direct Rencontres avec vedettes, artistes et intellectuels.	Aventure de la télé.	Belles Histoires "Un cadeau de Séraphin"	5 sur 5	Télé-journal	Découverte "L'interprète universel"	Maintenant Bécand							
RDI	Le Journal RDI	Justice	L'Heure du Midi	L'Épicerie	RDI en direct Un couverture souple et complète de l'actualité.	Justice	L'Accent	Griffe	Journal de France	Le Journal RDI	Le monde ce...	Aventure de la télé.	Second Regard	Le Journal RDI	Maison-neuve			
TV5	:05 Kiosque	TV5 le journal / :15 France Foot	Si j'ose écrire	Journal Suisse	Chanter la vie	Vivement dimanche!	Vivement dimanche..	Gourmande	Portrait de famille	Journal de France	D'ici et d'ailleurs	Faut pas rêver						
TVA	7h00 "Dr Lucille: Un rêve pour la vie"	Maman Dion Invité(es): Nanette Workman	Évangélisation 2000	Boutique TVA	Infopublicité	Infopublicité	"Rudy" (Drame,'93) Ned Beatty, Sean Astin.	Le TVA 18 Heures	Un monde de fous	Top 10 "Records mondiaux"								
26 JAN	17h00	17h30	18h00	18h30	19h00	19h30	20h00	20h30	21h00	21h30	22h00	22h30	23h00	23h30	24h00	24h30	01h00	01h30
SRC	16h30 Bécand	L'OSQ - 100 ans!	Télé-journal	Parlez-moi des...	Nouvelles sports	"Anne des mille jours" (Hist,'69) Geneviève Bujold, Richard Burton.												
RDI	Zone libre	Le Téléjournal/ Le Point	Maison-neuve	Justice	5 sur 5	Le Téléjournal/ Le Point	Zone libre	Télé-journal/Point	L'Accent	Entrée des artistes	Bulletin des jeunes	Griffe	Culture-choc					
TV5	16h30 Faut pas rêver	Double je Spécial Venise.	D.	Rideau Rouge		TV5 le journal / :15 Grand cabaret	:15 Kiosque	:05 Au nom de la loi	TV5 le journal / :15 Campus, le magazine									
TVA	"Marilyn Monroe" (Bio,2001) Kirstie Alley, Poppy Montgomery.	Le TVA	Infopublicité															
27 JAN	17h00	17h30	18h00	18h30	19h00	19h30	20h00	20h30	21h00	21h30	22h00	22h30	23h00	23h30	24h00	24h30	01h00	01h30
SRC	L'Auberge du chien noir "Scoop Bidou"	Le Dernier Chapitre: la vengeance	Le Téléjournal/ Le Point	Nouvelles sports	Charette, direct Rencontres avec vedettes, artistes et intellectuels.	Le Garage	Hors d'ondes											
RDI	Grands Reportages 1/2	Le Téléjournal/ Le Point	Maison-neuve	En santé	Le Canada aujourd'hui	Le Téléjournal/ Le Point	Grands reportages	Capital actions	Maison-neuve	Le Journal de l'Ouest	Journal du Pacifique	Journal de l'Ontario	Journal de l'Atlantique					
TV5	16h30 Des racines et des ailes Cette semaine: Le musée d'Orsay.	Portrait de famille	Campus Emission culturelle présentée par Guillaume Durand.	Bourlingueur	TV5 le journal / :15 Tout le monde en parle Nous dévoile le pourquoi du succès des stars, des nouvelles modes.	:45 Reflets Sud	:45 Un gourmet	TV5 le journal / :15 On a tout essayé										
TVA	Annie et ses hommes "Jalousie"	Juste pour rire "Gala"	Le TVA	Le grand blond avec un show surnois	Michel Jasmin	:15 Indus Media	:50 Chit Chat	:50 Publicité	:20 Le canal nouvelles									
28 JAN	17h00	17h30	18h00	18h30	19h00	19h30	20h00	20h30	21h00	21h30	22h00	22h30	23h00	23h30	24h00	24h30	01h00	01h30
SRC	Les Super Mamies	Enjeux "Cultivée, bien élevées... et prostituées"	Le Téléjournal/ Le Point	Nouvelles sports	Découverte	Brio	Hors d'ondes											
RDI	Grands Reportages 2/2	Le Téléjournal	Maison-neuve	En santé	Le Canada aujourd'hui	Le Téléjournal/ Le Point	Grands reportages	Capital actions	Maison-neuve	Le Journal de l'Ouest	Journal du Pacifique	Journal de l'Ontario	Journal de l'Atlantique					
TV5	16h30 Tout le monde.. Nous dévoile le pourquoi du succès des stars, des nouvelles modes.	Bibliotheca	Temps présent	Conversation	TV5 le journal / :15 Envoyé spécial	:45Chroniques	:15 L'Avocate Laura Moretti accepte de reprendre l'affaire Langeais.	:45 Dessous	TV5 le journal / :15 On a tout essayé									
TVA	Histoires filles	KM/H	Musicographie "Patrick Norman"	Le TVA	Le grand blond avec un show surnois	Michel Jasmin	:20 Thane Direct	:50 Chit Chat	:50 Publicité	:20 Le canal nouvelles								
29 JAN	17h00	17h30	18h00	18h30	19h00	19h30	20h00	20h30	21h00	21h30	22h00	22h30	23h00	23h30	24h00	24h30	01h00	01h30
SRC	Le Plateau Rumeurs	Mon meilleur ennemi	Le Téléjournal/ Le Point	Nouvelles sports	"L'Erreur boréale" (Documentaire,1997)	Hors d'ondes												
RDI	Grands reportages "Clonage"	Le Téléjournal/ Le Point	Maison-neuve	En santé	Le Canada aujourd'hui	Le Téléjournal/ Le Point	Grands reportages	Capital actions	Maison-neuve	Le Journal de l'Ouest	Journal du Pacifique	Journal de l'Ontario	Journal de l'Atlantique					
TV5	16h30 Envoyé spécial	Chronique d'extrêmes, la planète s'en haut-ravagée	A communiquer	Bibliotheca Junior	TV5 le journal / :15 Double je	Paroles de clips / :45 Garonne	:15 Mille et une voix	:50 TV5 l'invité	TV5 le journal / :15 On a tout essayé									
TVA	Poupées russes "La décision de Suzanne"	Emma "Tuteur légal"	Le TVA	Le grand blond avec un show surnois	Michel Jasmin	:20 Indus Media	:50 Chit Chat	:50 Publicité	:20 Le canal nouvelles									
30 JAN	17h00	17h30	18h00	18h30	19h00	19h30	20h00	20h30	21h00	21h30	22h00	22h30	23h00	23h30	24h00	24h30	01h00	01h30
SRC	Ce soir on joue	Le Coeur découvert	Le Téléjournal/ Le Point	Nouvelles sports	"Pâques sanglantes" (Drame,'97) Peter Coyote, Ann-Margret. 1/2	Hors d'ondes												
RDI	Grands reportages "Le paradis des démons"	Le Téléjournal/ Le Point	Maison-neuve	En santé	Le Canada aujourd'hui	Le Téléjournal/ Le Point	Grands reportages	Capital actions	Maison-neuve	Le Journal de l'Ouest	Journal du Pacifique	Journal de l'Ontario	Journal de l'Atlantique					
TV5	16h30 Mise au point	Écrans du monde	Garonne 3/4	Si j'ose écrire	D'ici et d'ailleurs	TV5 le journal / :15 Racines et ailes	:15 Faut pas rêver	:15 Smoking	TV5 le journal / :15 On a tout essayé									
TVA	"Psychose" (Drame,'98) Vince Vaughn, Anne Heche.	Le TVA	Le grand blond avec un show surnois	Michel Jasmin	:20 Thane Direct	:50 Chit Chat	:50 Publicité	:20 Le canal nouvelles										

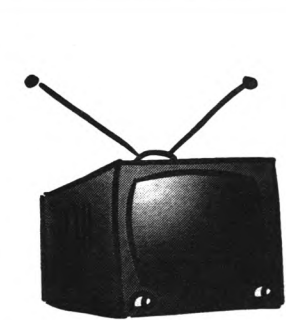

YUKON NEWS

You will find the English listings in the Yukon News T.V. Guide published every Monday.

Vous retrouverez les canaux en anglais dans le guide télé du Yukon News, publié chaque lundi.



Rencontres

L'émission radiophonique n° 1 de la communauté franco-yukonnaise

Samedi 17 h 5, CBC North et CBUF FM

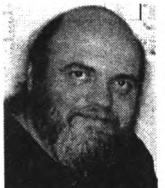

Samedi
25 janvier
Didier Delahaye



Vendredi
1^{er} février
Catherine Bouchard

Grille horaire-télé

Semaine du 31 janvier au 6 février 2003

semaine

Semaine	08h00	08h30	09h00	09h30	10h00	10h30	11h00	11h30	12h00	12h30	13h00	13h30	14h00	14h30	15h00	15h30	16h00	16h30
SRC	Ricardo	L'Heure du Midi	Wizz	Cinéma variées					Variées	Variées	Art Attack	Variées	Variées	Wizz	Ce soir	Variées	Variées	
RDI	V L'Irak	En santé	Variées	Le Québec en direct			L'Ontario en direct		L'Ouest en direct / V Irak surveillance		Le Journal RDI	Journal de France	Le Journal RDI		Variées	Capital actions	Le monde	Variées
TV5	7h30 Zig Zag Café	Les Zap	Variées	Me :15 Sem. verte	Variées	Journal Suisse	Variées		Variées	Variées	Variées	TV5 l'invité / :15 On a tout essayé		Variées	Journal de France	Pyramide	Variées	
TVA	Michel Jasmin	45 Le TVA midi		Dans la mire.com / V TVA en direct.com		La vie... / :45 Boutique TVA	Hop la vie!			Les feux de l'amour	Top modèles	Le 17 heures		Le TVA 18 Heures	Ultimatum	Variées	Variées	

vendredi

31 JAN	17h00	17h30	18h00	18h30	19h00	19h30	20h00	20h30	21h00	21h30	22h00	22h30	23h00	23h30	24h00	24h30	01h00	01h30
SRC	La Fureur		Zone libre		Le Téléjournal/ Le Point		Nouvelles sports		"Mission" (Hist,'86) Jeremy Irons, Robert De Niro.									Hors d'ondes
RDI	Grands reportages		Le Téléjournal/ Le Point		America		Le Canada aujourd'hui		Le Téléjournal/ Le Point		Grands reportages		Capital actions	Griffe	Le Journal de l'Ouest	Journal du Pacifique	Journal de l'Ontario	Journal Atlantique
TV5	16h30 Thalassa		Voies du paradis		:35 Douce France		40 Écrans du monde		TV5journal / PassepArt		45 Vivement dimanche!	Invité(es): Luc Ferry.		:15 Vive dimanche..	45 A communiquer	45 TV5 l'invité	TV5 le journal / :15 On a tout essayé	
TVA	"Coup du sort" (Psy,'96) Jason Beghe, Kirstie Alley.		Le TVA		Je regarde, moi non plus		"Les vices de l'arène" (Com,'96) Jeff Goldblum, Samuel L. Jackson.				Infopublicité		Chit Chat					Le canal nouvelles

samedi

1 FEV	08h00	08h30	09h00	09h30	10h00	10h30	11h00	11h30	12h00	12h30	13h00	13h30	14h00	14h30	15h00	15h30	16h00	16h30
SRC	Iznogoud	Robinson Suisse	L'Heure du Midi	"La Légende de Sleepy Hollow" (Com,'99) Paul Lemelin, Rachelle Lefevre.			Mots et maux		L'Accent	Culture-choc	Adrenaline	Un magazine hebdomadaire sur les sports ainsi que sur les activités de plein air.		Télé-journal	Justice	"Le Monde interdit" (Avent,2001)		
RDI	Le Journal RDI	Entrée des artistes	L'Heure du Midi	Enjeux "Cultivée, bien élevées... et prostituées"		Vivre ici		Impact	La Facture	Griffe	Journal de France	Le Journal RDI	Le monde ce...	Histoires oubliées	Culture-choc	Le Journal RDI	La Facture	
TV5	Va savoir	Découverte	TV5journal / :15F.Parler	Continent Noir	Reflets Sud		Soccer Lyon vs Nantes FFF		Journal Suisse	Sport Africa	Vietnam, le retour aux sources		Bibliotheca Junior	Journal de France	A comm.	Plein sud, le voyage		
TVA	Vins et fromages	L-D maison de céramique"	Plancher de fleurs, jardins		Via TVA		Boutique TVA		Énergie cardio	Visez dans	Familles...	"Colombo: Il y a toujours un truc" (Police,'88) Anthony Andrews, Peter Falk.		Le TVA 18 Heures	"Le monde perdu de Jurassic Park" (Avent,'97) Jeff Goldblum.			

samedi

1 FEV	17h00	17h30	18h00	18h30	19h00	19h30	20h00	20h30	21h00	21h30	22h00	22h30	23h00	23h30	24h00	24h30	01h00	01h30
SRC	16h00 "Le Monde interdit" (Avent,2001) James Fox, Bob Hoskins.		Télé-journal		Maison-Blanche		Nouveaux sports / :55 "Le secret de la pyramide" (Myst,'85) Alan Cox, Nicholas Rowe.											20 Hors d'ondes
RDI	America "La conquête du box-office"		Télé-journal	L'Épicerie	Grands reportages		Zone libre		Télé-journal	Vivre ici	Enjeux		Télé-journal	La Facture	Culture-choc	Bulletin des jeunes	La Semaine verte	
TV5	16h30 Plein sud...		Légendes des voix	Découvre les grands jalons de l'histoire de l'art lyrique depuis un film muet.	Gros plan V		L'Avocate		TV5 le journal / :45 Thalassa				:15 Voies du paradis				TV5 le journal / :15 Faxculture	
TVA	15h30 "Le monde perdu de Jurassic Park"		"L'emmerdeuse" (Com,'97) Benicio Del Toro, Alicia Silverstone.		:15 Le TVA		45 "Témoin muet" (Police,'94) Fay Ripley, Mary Sudina.			40 Publicité		:15 Chit Chat					40 Le canal nouvelles	

dimanche

2 FEV	08h00	08h30	09h00	09h30	10h00	10h30	11h00	11h30	12h00	12h30	13h00	13h30	14h00	14h30	15h00	15h30	16h00	16h30
SRC	Mon ange		L'Heure du Midi	La Semaine verte		Second Regard	Charette, direct Rencontres avec vedettes, artistes et intellectuels.		Aventure de la télé.		Les belles histoires "L'invention du siècle"		5 sur 5		Télé-journal	Découverte		Soirée des Masques
RDI	Le Journal RDI	Justice	L'Heure du Midi	L'Épicerie	RDI en direct	Un couverture souple et complète	Justice		L'Accent	Griffe	Journal de France	Le Journal RDI	Le monde ce...	Aventure de la télé.	Second Regard	Le Journal RDI	Maison-neuve	
TV5	Kiosque		TV5 le journal / :15 France Foot	Dites-moi... "Vlady Stefanovitch"	Journal Suisse		Chanter la vie		Vivement dimanche!			Vivement dimanche..	Gour-mande	Portrait de famille	Journal de France	D'ici et d'ailleurs	Faut pas rêver	
TVA	7h00 "M. Jones" (Com/dra,'93)		Maman Dion Invité(es): Suzanne Lapointe		Évangélisation 2000		Boutique TVA		Promotions	Indus Media	Québec, vacances	"Vivre à Plumfield" (Drame,'98) Mariel Hemingway, Chris Sarandon.		Le TVA 18 Heures	Un monde de fous	Top 10 "Sauvetages périlleux"		

dimanche

2 FEV	17h00	17h30	18h00	18h30	19h00	19h30	20h00	20h30	21h00	21h30	22h00	22h30	23h00	23h30	24h00	24h30	01h00	01h30		
SRC	16h30 Soirée Masques		Aventure de la télé.		Télé-journal		Parlez-moi des...		Nouvelles sports		"Les Diaboliques" (Police,'54) Paul Meunisse, Simone Signoret.							Hors d'ondes		
RDI	Zone libre		Le Téléjournal/ Le Point		Maison-neuve		Justice		5 sur 5		Le Téléjournal/ Le Point		Zone libre		Téléjournal/Point	L'Accent	Entrée des artistes	Bulletin des jeunes	Griffe	Culture-choc
TV5	16h30 Faut pas rêver		Culture et dép.. Invité(es): Alain Minc, Guy Sorman, Pascal Sevran.		D.		Afghanistan, la guerre pour de vrai		L'effet Dussault		TV5 le journal / :15 Légendes voix		:15 Kiosque		:05 L'hebdo			TV5 le journal / :15 Si l'ose écrire		
TVA	"Au bord du désastre" (Avent,'97) Alec Baldwin, Anthony Hopkins.		Le TVA		La belle vie avec Pierre Lalonde		Thane Direct		Infopublicité									Le canal nouvelles		

lundi

3 FEV	17h00	17h30	18h00	18h30	19h00	19h30	20h00	20h30	21h00	21h30	22h00	22h30	23h00	23h30	24h00	24h30	01h00	01h30	
SRC	Auberge chien noir "Fugue en si mineure"		Le Dernier Chapitre: la vengeance "Zizanie"		Le Téléjournal/ Le Point		Nouvelles sports		Charette, direct Rencontres avec vedettes, artistes et intellectuels.		Le Garage		:35 Hors d'ondes						
RDI	Grands reportages		Le Téléjournal/ Le Point		Maison-neuve		En santé		Le Canada aujourd'hui		Le Téléjournal/ Le Point		Grands reportages	Capital actions	Maison-neuve	Le Journal de l'Ouest	Journal du Pacifique	Journal de l'Ontario	Journal Atlantique
TV5	16h30 Vie privée, vie publique		Portrait de famille		Campus		Bourlingueur		Carte postale gourmande		TV5 le journal / :15 Tout le monde en parle		Nous dévoile le pourquoi du succès des stars, des nouvelles modes.		45 Reflets Sud		45 Un gourmet	TV5 le journal / :15 On a tout essayé	
TVA	Annie et hommes "Les enfants à l'honneur"		Tabou "Point de non retour"		Le TVA		Le grand blond avec un show surnois		Michel Jasmin		:15 Thane Direct		:50 Chit Chat		:50 Publicité		20 Le canal nouvelles		Le canal nouvelles

mardi

4 FEV	17h00	17h30	18h00	18h30	19h00	19h30	20h00	20h30	21h00	21h30	22h00	22h30	23h00	23h30	24h00	24h30	01h00	01h30	
SRC	Les Super Mamies		Enjeux		Le Téléjournal/ Le Point		Nouvelles sports / :25 Découverte		Brio									Hors d'ondes	
RDI	Grands rep. "A la recherche d'Al Quaida"		Le Téléjournal		Maison-neuve		En santé		Le Canada aujourd'hui		Le Téléjournal/ Le Point		Grands reportages	Capital actions	Maison-neuve	Le Journal de l'Ouest	Journal du Pacifique	Journal de l'Ontario	Journal Atlantique
TV5	16h30 Tout le monde.. Nous dévoile le pourquoi du succès des stars, des nouvelles modes.		Bibliotheca		Temps présent "Avions sous contrôle"		Conversation		TV5 le journal / :15 Envoyé spécial		:45Chroniques		:15 L'Avocate		:45 Dessous		TV5 le journal / :15 On a tout essayé		
TVA	Histoires filles	KM/H "Dieu est partout"	Caméra café		Surprise sur prise		Le TVA		Le grand blond avec un show surnois		Michel Jasmin		:20 Indus Media		:50 Chit Chat		:50 Publicité	20 Le canal nouvelles	Le canal nouvelles

mercredi

5 FEV	17h00	17h30	18h00	18h30	19h00	19h30	20h00	20h30	21h00	21h30	22h00	22h30	23h00	23h30	24h00	24h30	01h00	01h30	
SRC	Le plateau "Le vol"		Rumeurs		Mon meilleur ennemi "Retombées politiques"		Le Téléjournal/ Le Point		Nouvelles sports		Côté court courts métrages canadiens.							Hors d'ondes	
RDI	Grands rep. "Danger risques d'avalanches"		Le Téléjournal/ Le Point		Maison-neuve		En santé		Le Canada aujourd'hui		Le Téléjournal/ Le Point		Grands reportages	Capital actions	Maison-neuve	Le Journal de l'Ouest	Journal du Pacifique	Journal de l'Ontario	Journal Atlantique
TV5	16h30 Envoyé spécial		Chronique Dans l'esprit de s d'en haut Norman Béthune		L'hebdo		Bibliotheca Junior		TV5 le journal / :15 Culture et dép..		:45 Garonne		:15 Signes		45 TV5 l'invité		TV5 le journal / :15 On a tout essayé		
TVA	Poupées russes		Emma "Propriétaires"		Le TVA		Le grand blond avec un show surnois		Michel Jasmin		:20 Thane Direct		:50 Chit Chat		:50 Publicité		20 Le canal nouvelles		Le canal nouvelles

jeudi

6 FEV	17h00	17h30	18h00	18h30	19h00	19h30	20h00	20h30	21h00	21h30	22h00	22h30	23h00	23h30	24h00	24h30	01h00	01h30	
SRC	Ce soir on joue		Le Coeur découvert "Séduction étudiante"		Le Téléjournal/ Le Point		Nouvelles sports		"Pâques sanglantes" (Drame,'97) Peter Coyote, Ann-Margret. 2/2									Hors d'ondes	
RDI	Grands reportages "La guerre des missiles"		Le Téléjournal/ Le Point		Maison-neuve		En santé		Le Canada aujourd'hui		Le Téléjournal/ Le Point		Grands reportages	Capital actions	Maison-neuve	Le Journal de l'Ouest	Journal du Pacifique	Journal de l'Ontario	Journal Atlantique
TV5	16h30 Mise au point		Écrans du monde		Garonne		Dites-moi... "Vlady Stefanovitch"		D'ici et d'ailleurs		TV5 le journal / :15 Vie privée, vie publique		:15 Faut pas rêver		:15 Smoking		45 Autovision	TV5 le journal / :15 On a tout essayé	
TVA	"Témoin muet" (Police,'94) Fay Ripley, Mary Sudina.		Le TVA		Le grand blond avec un show surnois		Michel Jasmin		:20 Indus Media		:50 Chit Chat		:50 Publicité		20 Le canal nouvelles				Le canal nouvelles

l'aurore boréale

Pour tous vos besoins en publicité, appelez-moi!

ODETTE :
667-2931

INSCRIVEZ-VOUS DÈS AUJOURD'HUI POUR UN DE CES FORAITS!

ILLIMITÉ

Accès à Internet grande vitesse à partir de **29,95 \$**

LE FORAITS D'OR

64 chaînes de télévision PLUS

Accès illimité à Internet! à partir de **69,95 \$***

*Ajoutez 6 chaînes de films pour seulement 10 \$ de plus

- Plus besoin de ligne téléphonique!
- Appel de service gratuit
- Courriel avec détecteur de virus
- Programme de détection de pirate informatique
- Différentes vitesses pour différents besoins
- Courriel sur le Web
- Forfaits disponibles
- Service amical de soutien d'expert au client
- Contrôle de vitesse assuré

whtv

393-2225

Un appel suffit!

Votre fournisseur de câble et Internet

Téléphonez aujourd'hui!

Ou naviguez sur notre site Web : www.whtvcable.com • info@whtvcable.com



Les rapides du cheval blanc

NOUS OFFRONS nos plus sincères condoléances à Luc Laferté qui a récemment perdu sa mère.

LE PRINTEMPS s'en vient! Nous en voulons pour preuve le chant d'une certaine chouette qui nous rappelle que la saison des amours est à nos portes.

SONGEZ-VOUS à avoir un toutou pour enrichir votre vie? Stéphane Pépin, le papa adoptif de quatre magnifiques chiots malamutes, est à la recherche de propriétaires responsables.

IL N'Y a pas de fumée sans feu... mais il y a parfois des systèmes d'alarme qui s'emportent! Le jeudi 16 décembre, les gens qui travaillaient au Centre de la francophonie ont répondu à l'appel d'une sonnerie intempes- tive et ont évacué les lieux en deux temps trois mouvements. Badauds d'un instant, certains



Suite furieuse de Louise Lemieux Bérubé

une bonne copine sur une œuvre textile intitulée *Suite furieuse*. Isabelle raconte être même allée visiter cette amie dans sa loge après ce spectacle de danse aussi intitulé *Suite furieuse*.

SANDRA ST-LAURENT et Philippe Cashaback sont des gens chanceux... Toujours à la même exposition, ils ont tous deux gagné un petit concours fort sympathique. Des photos qu'ils avaient apportées, ont été tirées au hasard et feront l'objet d'une tapisserie.

NOUS SOUHAITONS un prompt rétablissement à Réal de Guire, un abonné de Laval, au Québec, qui a subi une opération au cœur et, malgré la distance, nous voulons lui dire que nous sommes avec lui. Nous vous aimons beaucoup.

De Luc, Sylvie, Sabrina, Sébastien et Nicolas

grelottaient, ayant oublié leur chapeau ou leurs gants; ils ont dû attendre à l'extérieur une trentaine de minutes.

EH! QUE le monde est petit! Alors qu'elle visitait une exposition sur les textiles au Centre des arts, Isabelle Plouffe a été surprise... très, très surprise. Elle a en effet reconnu

l'aurore boréale



Abonnez-vous au seul journal yukonnais qui parle du Nord francophone!

Nom : _____

Adresse : _____

Faites parvenir ce coupon avec un chèque au montant de 25 \$ pour une année complète (50 \$ à l'étranger) à l'Aurore boréale, 302, rue Strickland, Whitehorse (Yukon) Y1A 2K1
courriel : auroreb@yknet.yk.ca

Calendrier communautaire

Vendredi 24 janvier

• Café-rencontre au Centre de la francophonie dès 17 h. Rens.: Édith au 668-2663 poste 221.

• Lancement du Prix littéraire du Grand Nord au Centre de la francophonie durant le Café-rencontre.

Samedi 25 octobre

• Émission Rencontres animée par Didier Delahaye et Juliette Anglehart. L'émission est diffusée tous les samedis à 17 h 5 sur les ondes de CBC North et de CBUF FM.

Dimanche 26 novembre

• Messe interactive en français à 10 h 10 à la cathédrale Sacré-Cœur.

• Journée de l'alphabétisation familiale. Activités pour toute la famille de 13 h 30 à 15 h 30 à la bibliothèque publique de Whitehorse. Rens.: Isabelle Frenette au 668-2663 poste 228.

Vendredi 31 janvier

• Café-rencontre au Centre de la francophonie à 17 h.

• Présentation en français du film *Le marais*, au Centre de la Béringie à 19 h.

Samedi 1^{er} février

• Émission Rencontres animée par Catherine Bouchard. L'émission est diffusée sur les ondes de CBC North et de CBUF FM tous les samedis dès 17 h 5.

Dimanche 2 février

• Messe interactive en français tous les dimanches à la cathédrale Sacré-Cœur dès 10 h 10.

Mercredi 5 février

• Présentation en français du film *Yellowknife* au cinéma Qwanlin à 19 h.

PETITES ANNONCES

Les petites annonces de l'Aurore : 667-2931

Radio-Canada

• La Société Radio-Canada invite les gens à lui signaler toute rupture de diffusion de ses réseaux (CBC North, Radio-Canada radio et télévision) au numéro suivant : 1-800-663-9219. On peut y laisser un message en anglais sur la boîte vocale.

Radio

• L'émission de radio Rencontres est continuellement à la recherche d'animateurs. Si l'aventure vous intéresse n'hésitez pas à appeler Didier au 668-2663 poste 232.

Piste Chillkoot

• Horaire piste Chillkoot/Log Cabin: Multi-usage sauf du 7 au 9 fév. pour activités non motorisées. Accès restreint de certaines zones. (867) 667-3910.

Familles monoparentales

• L'initiative *Mamans et bébés en santé* veut créer un groupe de soutien pour les familles monoparentales francophones du Yukon. Si vous êtes un parent seul ou connaissez des hommes ou des femmes dans cette situation, vous êtes invité(e)s (ainsi que vos enfants) à un souper-détente, pour échanger, discuter et planifier des activités pour les prochains mois. Rens.: Guylaine au 668-2636.

À vendre

• Chiots malamuth noir et blanc,

2 mois, 50 \$ chacun. Stéphane au 333-4221.

• Skis alpins Rossignol paraboliques à vendre avec fixation et bâtons 120 cm. 125 \$. Rens.: 633-3895.

Relevailles

• Pour toutes les familles qui viennent de donner naissance, un service d'aide à la maison (avec repas, ménage et soins aux autres enfants) est disponible. Le service est gratuit et équivaut à un maximum de 30 heures d'aide à la maison. Guylaine au 668-2636.

Alphabétisation

• Dimanche 26 janvier 13 h 30 à 15 h 30 à la bibliothèque publique de Whitehorse. Activités familiales dans le cadre de la Journée de l'alphabétisation familiale.

Ateliers

• Médecine chinoise et vieillissement. Mercredi 29 janvier, 19 h au Centre de la francophonie situé au 302, rue Strickland. Gratuit. Rens.: Isabelle Carrier au 633-3145.

• Atelier *Chez soi en toute sécurité* le mardi 11 février à 19 h au Centre de la francophonie. Gratuit. Rens.: Isabelle Carrier au 633-3145.

Musique

• Le Yukon Women In Music sera en spectacle, le samedi 25 janvier à 20 h à l'église Unie du Canada (rue Main).